

HD Camera Caméra HD

Instruction Manual / Mode d'emploi

CFI-ZEY1

EN

Precautions

Before using this product, carefully read this manual and retain it for future reference. Parents and guardians of children should read this manual and make sure that children follow all safety precautions.

Safety

Keep the product out of the reach of small children. Small children may swallow small parts or may wrap the cables around themselves, which may inflict injury or cause an accident or a malfunction.

Use and handling

- Do not allow liquid or small particles to get into the product.
- Do not touch the product with wet hands.
- Do not throw or drop the product or subject it to strong physical shock.
- Do not stand on or put objects on the product.
- Do not touch the ports or insert any foreign objects into the product.
- Do not let any other metal items come into contact with the connectors.
- If you see dust or foreign objects on the connectors, wipe them with a dry cloth before connecting.
- Never disassemble or modify the product.
- Do not place this product on an unstable surface or leave on the floor.
- Do not touch the product during an electrical storm.

Cleaning

Follow the instructions below to help prevent the product exterior from deteriorating or becoming discolored.

- Wipe with a soft, dry cloth.
- Do not apply insecticides or other volatile substances.
- Do not place any rubber or vinyl materials on the product exterior for an extended period of time.
- Do not use solvents or other chemicals. Do not wipe with a chemically-treated cleaning cloth.

Storage conditions

- Do not expose the product to high temperatures, high humidity or direct sunlight during operation, transportation and storage.
- Do not leave the product in a car with the windows closed, particularly in hot weather.
- Do not expose the product to dust, smoke or steam.
- Do not allow the product to come into contact with liquids.

FCC and ISED Canada Notice

This equipment has been tested and found to comply with the limits for a Class B digital device, pursuant to Part 15 of the FCC rules.

These limits are designed to provide reasonable protection against harmful interference in a residential installation. This equipment generates, uses, and can radiate radio frequency energy and, if not installed and used in accordance with the instructions, may cause harmful interference to radio communications. However, there is no guarantee that interference will not occur in a particular installation. If this equipment does cause harmful interference to radio or television reception, which can be determined by turning the equipment off and on, the user is encouraged to try to correct the interference by one or more of the following measures:

- Reorient or relocate the receiving antenna.
- Increase the separation between the equipment and receiver.
- Connect the equipment into an outlet on a circuit different from that to which the receiver is connected.
- Consult the dealer or an experienced radio/TV technician for help.

You are cautioned that any changes or modifications not expressly approved by the party responsible for compliance could void the user's authority to operate the equipment.

For assistance with this product, visit playstation.com/help. The phone number in the supplier's declaration of conformity is only for FCC electrical interference inquiries.

Supplier's Declaration of Conformity

Trade Name : SONY

Model No. : CFI-ZEY1

Responsible Party : Sony Electronics Inc.

Address : 16535 Via Esprillo, San Diego, CA 92127 U.S.A.

Telephone No. : 858-942-2230 (Only for FCC electrical interference inquiries)

This device complies with Part 15 of the FCC Rules and Innovation, Science and Economic Development Canada's licence-exempt RSS(s). Operation is subject to the following two conditions: (1) this device may not cause harmful interference, and (2) this device must accept any interference received, including interference that may cause undesired operation.

This Class B digital apparatus complies with Canadian ICES-003.

Connect and install the camera

Connect the camera to the USB Type-A port on the back of your PlayStation®5 console, and then center the camera on top or in front of your TV.

Placing the camera on top of a TV

Adjust the stand to prevent the camera from falling.

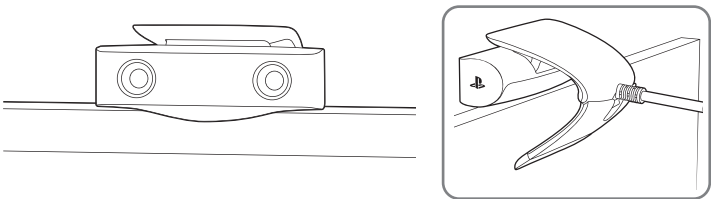

Placing the camera in front of a TV

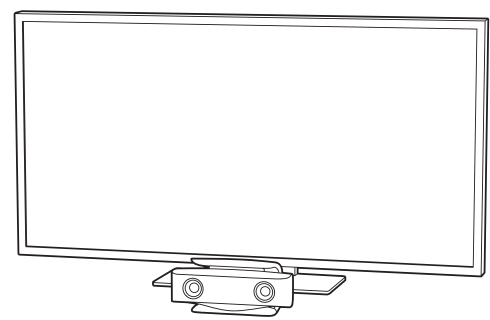

Hints

- If the camera is not recognized by the PSS™ console, disconnect the camera cable, and then reconnect it. If the camera is still not recognized, turn off the PS5 console, and then turn it on again.
- If the lenses of the camera become dirty, wipe them with a soft cloth.
- Adjust the angle by rotating the camera.

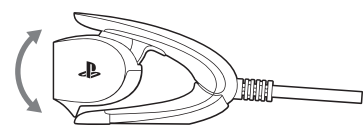

Specifications

Input Power Rating	5 V ≈ 300 mA
External dimensions	Approx. 3.9 × 1.6 × 2.9 in (100 × 41 × 75 mm) width × height × depth
Weight	Approx. 6.8 oz (192 g)
Video pixels	1920 × 1080 pixels
Camera range	1.3 ft (40 cm) - ∞/83.2 °
Cable length	Approx. 6.6 ft (2 m)
Operating temperature	41 °F to 95 °F (5 °C to 35 °C)

Design and specifications are subject to change without notice.

LIMITED WARRANTY

Sony Interactive Entertainment LLC (“SIE LLC”) warrants to the original purchaser that this product shall be free from defects in material and workmanship for a period of one (1) year from the date of purchase. This warranty does not apply to any consumables (such as batteries). For defects in material or workmanship within the warranty period, upon showing a proof of purchase, SIE LLC agrees for a period of one (1) year to either repair or replace this product with a new or factory recertified product at SIE LLC’s option. For the purpose of this Limited Warranty, “factory recertified” means a product that has been returned to its original specifications. Visit playstation.com/help or call 1-800-345-7669 to receive a return authorization and shipping instructions. As the original purchaser, you will be responsible for inbound shipping costs and any packaging materials required. SIE LLC will then return the repaired or replaced product at no cost to you including return shipping. This warranty shall not be applicable and shall be void if the defect in the SIE LLC product has arisen through abuse, unreasonable use, mistreatment, neglect, or means other than from a defect in materials or workmanship.

THIS WARRANTY IS IN LIEU OF ALL OTHER WARRANTIES AND NO OTHER REPRESENTATIONS OR CLAIMS OF ANY NATURE SHALL BE BINDING ON OR OBLIGATE SIE LLC. ANY IMPLIED WARRANTIES APPLICABLE TO THIS PRODUCT, INCLUDING WARRANTIES OF MERCHANTABILITY AND FITNESS FOR A PARTICULAR PURPOSE, ARE LIMITED TO THE ONE (1) YEAR PERIOD DESCRIBED ABOVE. IN NO EVENT WILL SIE LLC BE LIABLE FOR INCIDENTAL OR CONSEQUENTIAL DAMAGES RESULTING FROM POSSESSION, USE OR MALFUNCTION OF THE SIE LLC PRODUCT. SOME STATES OR PROVINCES DO NOT ALLOW LIMITATION ON HOW LONG AN IMPLIED WARRANTY LASTS AND SOME STATES DO NOT ALLOW THE EXCLUSION OR LIMITATIONS OF CONSEQUENTIAL OR INCIDENTAL DAMAGES, SO THE ABOVE LIMITATIONS OR EXCLUSION MAY NOT APPLY TO YOU.

This warranty gives you specific legal rights, and you may also have other rights which vary from state to state or province to province.

This warranty is valid only in the United States and Canada.

End of life product recycling

Follow local regulations when disposing of this product. Sony products can be recycled for free in the United States and Canada by dropping the product off at a number of nationwide locations. Visit www.sony.com/ecotrade for details.

Précautions

Avant d'utiliser ce produit, lisez attentivement ce manuel et conservez-le pour référence ultérieure. Les parents et les tuteurs des enfants doivent lire ce manuel et s'assurer que les enfants suivent toutes les précautions de sécurité.

Sécurité

Gardez le produit hors de la portée des jeunes enfants. Les petits enfants peuvent avaler de petites pièces ou enrouler les câbles autour d'eux, ce qui peut causer des blessures, un accident ou un mauvais fonctionnement.

Utilisation et manipulation

- Veillez à ce qu'aucun liquide et aucune petite particule ne pénètre dans le produit.
- Ne pas toucher le produit avec les mains mouillées.
- Ne pas lancer le produit, le faire tomber ou le soumettre à des chocs physiques importants.
- Ne montez pas et ne posez pas d'objets sur le produit.
- Ne touchez pas les ports et n'insérez pas de corps étrangers dans le produit.
- Ne laissez pas d'objets en métal entrer en contact avec les connecteurs.
- Si vous voyez de la poussière ou des corps étrangers sur les connecteurs, essuyez les connecteurs avec un linge sec avant de connecter le produit.
- Ne démontez jamais et ne modifiez jamais le produit.
- Ne placez pas ce produit sur une surface instable ni sur le plancher.
- Ne pas toucher le produit pendant une tempête électrique

Nettoyage

Suivez les instructions ci-dessous pour aider à prévenir la détérioration et la décoloration de l'extérieur du produit.

- Essuyez le produit avec un linge doux et sec.
- Ne pas utiliser d'insecticides ou d'autres substances volatiles.
- Ne placez pas de matériaux en caoutchouc ou en vinyle sur l'extérieur du produit pendant une période prolongée.
- Ne pas utiliser de solvants ou d'autres produits chimiques. Ne pas essuyer le produit avec un chiffon de nettoyage traité chimiquement.

Conditions de stockage

- Ne pas exposer le produit à des températures élevées, à une humidité élevée ou à la lumière directe du soleil pendant le fonctionnement, le transport et le stockage.
- Ne laissez pas le produit dans une voiture avec les fenêtres fermées, en particulier par temps chaud.
- Ne pas exposer le produit à la poussière, à la fumée ou à la vapeur.
- Veillez à ce qu'aucun liquide n'entre en contact avec le produit.

Déclaration de la FCC et de l'ISDE Canada

Cette unité a été testée et jugée conforme aux normes stipulées par l'article 15 des règlements de la FCC pour un appareil numérique de catégorie B.

Ces normes sont établies afin d'offrir une protection raisonnable contre toute possibilité de brouillage préjudiciable dans une installation résidentielle. Cet équipement produit, utilise et peut émettre une énergie radioélectrique, et si elle n'est pas installée et utilisée conformément aux instructions, peut causer un brouillage préjudiciable à la radiocommunication. Il est toutefois impossible de garantir qu'il n'y aura pas de brouillage préjudiciable dans une installation donnée. Si l'équipement cause un brouillage préjudiciable à la réception radio ou télévisuelle, ce qui peut être déterminé en allumant et en éteignant l'équipement, l'utilisateur est encouragé à essayer de corriger le brouillage en utilisant une ou plusieurs des mesures suivantes :

- Réorienter ou déplacer l'antenne de réception.
- Éloigner l'équipement du récepteur.
- Brancher l'équipement sur une prise sur un autre circuit que celui auquel le récepteur est branché.
- Demander de l'aide au détaillant ou à un technicien radio/télévision spécialisé.

Vous êtes averti que tout changement ou toute modification non expressément approuvés par l'organisation responsable de la conformité pourrait annuler l'autorité de l'utilisateur à faire fonctionner l'équipement.

Pour toute assistance avec ce produit, visitez playstation.com/help. Le numéro de téléphone apparaissant dans la déclaration de conformité du fournisseur est destiné uniquement aux demandes de renseignements sur les brouillages électriques de la FCC.

Déclaration de conformité du fournisseur

Nom commercial : SONY

N° de modèle : CFI-ZEY1

Partie responsable : Sony Electronics Inc.

Adresse : 16535 Via Esprillo, San Diego, CA 92127 U.S.A.

N° de téléphone : 858-942-2230 (Uniquement pour les enquêtes de la FCC sur les interférences électriques)

Cet appareil est conforme aux stipulations de l'article 15 des règlements de la FCC et des CNR des appareils exempts de licence d'Innovation, Sciences et Développement économique Canada. Son fonctionnement est soumis aux deux conditions suivantes :

(1) ce périphérique ne doit pas provoquer un brouillage préjudiciable, et (2) il doit accepter les interférences reçues, y compris celles pouvant entraîner un fonctionnement indésirable.

Cet appareil numérique de la classe B est conforme à la norme NMB-003 du Canada.

Connecter et installer la caméra

Connectez la caméra au port USB Type-A à l'arrière de votre console PlayStation®5, puis centrez la caméra sur le dessus du téléviseur ou devant le téléviseur.

Placer la caméra sur le dessus d'un téléviseur

Réglez le socle pour empêcher la caméra de tomber.

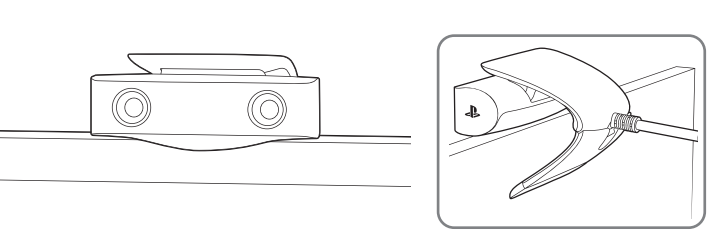

Placer la caméra devant un téléviseur

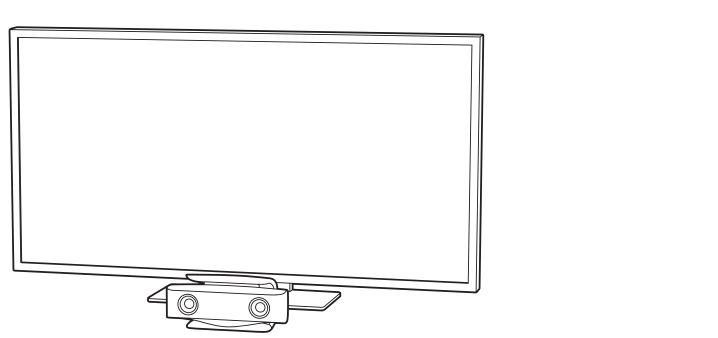

- Conseils**
- Si la console PS5™ ne reconnaît pas la caméra, déconnectez le câble de la caméra, puis reconnectez-le. Si la caméra n'est toujours pas reconnue, éteignez la console PS5, puis rallumez-la.
 - Si les lentilles de la caméra sont sales, essuyez-les avec un chiffon doux.
 - Ajustez l'angle en tournant la caméra.

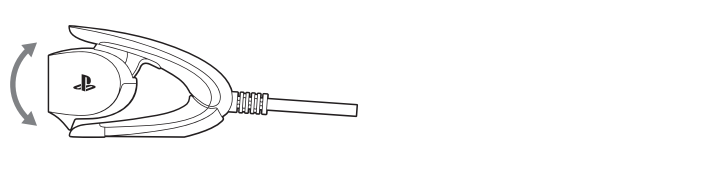

Spécifications

Puissance nominale d'entrée	5 V = 300 mA
Dimensions externes	Environ 3,9 × 1,6 × 2,9 po (100 × 41 × 75 mm) largeur × hauteur × profondeur
Poids	Environ 6,8 oz (192 g)
Définition de la vidéo en pixels	1 920 × 1 080 pixels
Portée de la caméra	1,3 pi (40 cm) – ∞/83,2"
Longueur du câble	Environ 6,6 pi (2 m)
Température de fonctionnement	41 °F à 95 °F (5 °C à 35 °C)

La conception et les spécifications peuvent changer sans préavis.

GARANTIE LIMITÉE

Sony Interactive Entertainment LLC (“SIE LLC”) garantit à l’acheteur original que ce produit ne présentera aucun vice matériel ou de fabrication pendant une période d’un (1) an à compter de la date d’achat. Cette garantie ne couvre pas les consommables (tels que les batteries). Pour tout défaut de matériel ou de fabrication constaté ou survenant durant la période de garantie, SIE LLC accepte pendant une période d’un (1) an et sur présentation d’une preuve d’achat, de réparer ou de remplacer ce produit, selon le choix de SIE LLC, par un produit neuf ou recertifié par l’usine. Aux fins de cette Garantie limitée, le terme “recertifié par l’usine” signifie un produit retourné à ses spécifications originales. Visitez playstation.com/help ou appelez le 1-800-345-7669 pour recevoir une autorisation de retour de produit et des instructions d’expédition. En tant qu’acheteur original, vous serez responsable des frais d’expédition pour le retour et de tout matériel d’emballage requis. SIE LLC vous renverra alors le produit réparé ou remplacé sans frais, y compris les frais d’expédition de renvoi. Cette garantie ne s’applique plus si le vice du produit SIE LLC a été causé par abus, mauvais traitement, négligence ou dommages non liés aux matériels ou à la fabrication.

CETTE GARANTIE REMPLACE TOUTES LES AUTRES ET AUCUNE AUTRE REPRÉSENTATION OU RÉCLAMATION DE TOUTE NATURE NE DEVRA LIER OU OBLIGER SIE LLC. TOUTES GARANTIES IMPLICITES SUR CE PRODUIT, Y COMPRIS DES GARANTIES SUR LA QUALITÉ MARCHANDE OU LE CARACTÈRE UTILISABLE DE CE PRODUIT POUR UN BUT PRÉCIS, SONT LIMITÉES À LA PÉRIODE D’UN (1) AN SUSMENTIONNÉE. EN AUCUN CAS, SIE LLC N’ASSUMERA DE RESPONSABILITÉ PAR RAPPORT AUX DOMMAGES CONSÉQUENTS OU ACCESSOIRES RÉSULTANT DE LA POSSESSION, DE L’UTILISATION OU DU MAUVAIS FONCTIONNEMENT DE CE PRODUIT SIE LLC. CERTAINS ÉTATS OU PROVINCES NE PERMETTENT PAS DE LIMITES SUR LA DURÉE D’UNE GARANTIE IMPLICITE ET QUELQUES ÉTATS NE PERMETTENT PAS L’EXCLUSION OU DES LIMITES DE TOUT DOMMAGE INDIRECT OU ACCESSOIRE. IL EST DONC POSSIBLE QUE LES LIMITES OU LES EXCLUSIONS SUSMENTIONNÉES NE S’APPLIQUENT PAS.

N° de modèle : CFI-ZEY1

Cette garantie n’est applicable qu’aux États-Unis et au Canada.

Recyclage des produits en fin de vie

Suivez les règlements applicables de votre région lorsque vous souhaitez mettre ce produit au rebut. Les produits Sony peuvent être recyclés gratuitement aux États-Unis et au Canada en les déposant dans un centre de recyclage. Consultez www.sony.com/ecotrade pour plus de détails.



“**PS**”, “PlayStation” and “PSS” are registered trademarks or trademarks of Sony Interactive Entertainment Inc.

“SONY” and “ Sony Entertainment” are registered trademarks or trademarks of Sony Corporation.

“**PS**”, “PlayStation” et “PSS” sont des marques déposées ou des marques de commerce de Sony Interactive Entertainment Inc.

“SONY” et “ Sony Entertainment” sont des marques déposées ou des marques commerciales de Sony Corporation.

