



**PlayStation®Move navigation controller / Manette de navigation PlayStation®Move / Mando de navegación PlayStation®Move / Comando de navegação da PlayStation®Move**

Instruction Manual / Mode d'emploi / Manual de instrucciones / Manual de Instruções

**CECH-ZCS1E**

4-196-653-21(1)

**EN**

**Precautions**

Before using this product, carefully read this manual and retain it for future reference. Read also the instructions for the PlayStation®3 system.

**Caution**

- When using the navigation controller, be aware of the following points. If the navigation controller hits a person or an object, it may cause accidental injury or damage.
  - When using the navigation controller, hold the controller firmly to help prevent the controller from being thrown accidentally. Furthermore, avoid swinging the controller with excessive force.
  - Before use, make sure that there is plenty of space around you.
- If you come into contact with material from a leaking battery, take the following actions:
  - If the material gets into the eyes, do not rub. Immediately flush the eyes with clean water and seek medical attention.
  - If the material comes into contact with the skin or clothes, immediately rinse the affected area with clean water. Consult your physician if inflammation or soreness develops.

**Use and handling**

- Do not expose the product to high temperatures, high humidity or direct sunlight.
- Do not allow the product to come into contact with liquids.
- Do not put heavy objects on the product.
- Do not throw or drop the product, or otherwise expose it to strong physical impact.
- Do not touch the connectors of the navigation controller.
- Do not allow liquid, small particles or other foreign objects to get into the navigation controller.
- Follow the instructions below to help prevent the product exterior from deteriorating or becoming discoloured.
  - Wipe with a soft, dry cloth.
  - Do not place any rubber or vinyl materials on the product exterior for an extended period of time.
  - Do not use solvents or other chemicals. Do not wipe with a chemically-treated cleaning cloth.
- Do not allow the battery to come into contact with fire or subject it to extreme temperatures such as in direct sunlight, in a vehicle exposed to the sun or near a heat source.

**About PlayStation®Move products**

PlayStation®Move products work together to track and react to your physical movement for more direct and intuitive operation.

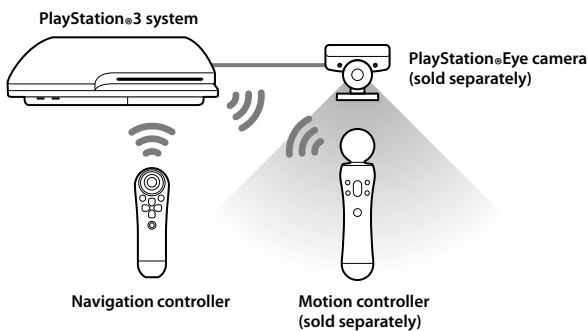

**Hints**

- The PlayStation-Eye camera (sold separately) detects the sphere on the motion controller to follow your movement.
- When using the motion controller and the navigation controller at the same time, you can play games more easily by using the directional buttons and the left stick on the navigation controller.
- If the TV in use has specific modes for playing games, it is recommended that you switch to one of those modes for improved operation.

**Part names**

**Front view**

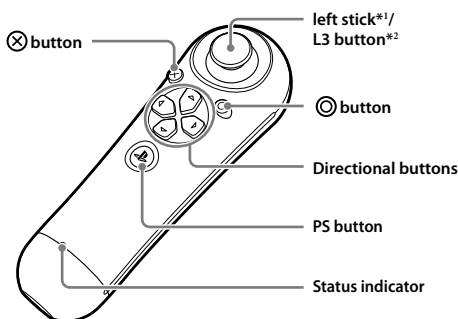

\*1 The left stick works in the same way as the left stick of the DUALSHOCK-3 wireless controller.  
\*2 The L3 button functions when the left stick is pressed.

**Rear view**

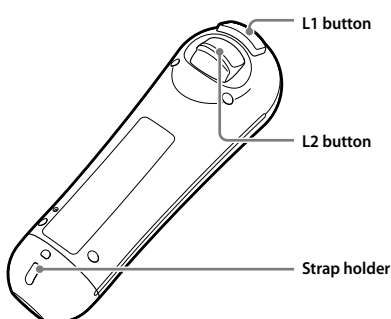

**Bottom view**

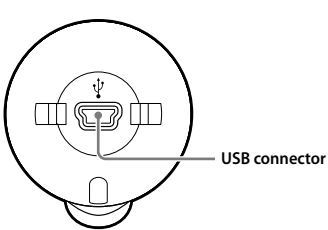

**Preparing for use**

**Checking the version of the PS3™ system software**

To use the navigation controller, the PS3™ system software must be version 3.40 or later. You can check the system software version by selecting (Settings) (System Settings) [System Information] on the XMB™. (XrossMediaBar) menu of the PS3™ system.

**Pairing the navigation controller and the PS3™ system**

Before using the navigation controller, you must first register or "pair" the navigation controller and the PS3™ system. You only need to do this the first time you use the navigation controller.

- Turn on the PS3™ system.
- Connect the navigation controller to the PS3™ system using a USB cable.
- Press the PS button on the navigation controller. The navigation controller is paired with the PS3™ system.

**Hints**

- A USB cable is not included. Use the USB cable supplied with the PS3™ system or any type A - mini-B USB cable to connect or charge the product.
- Use up to a total of seven navigation controllers and other controllers (for example, 4 motion controllers and 3 navigation controllers) simultaneously with your PS3™ system.
- When a paired navigation controller is used with another PS3™ system, the pairing with the original system is cleared. Pair the navigation controller with the system again if it has been used with another system.

**Charging the navigation controller**

To use the navigation controller, its battery must be charged. With the PS3™ system turned on (power indicator is lit solid green), connect the navigation controller to the system using a USB cable. The status indicator of the navigation controller flashes slowly and charging begins. The status indicator stops flashing when charging is complete.

**Hints**

- If you press and hold down the PS button on the navigation controller for at least one second, you can check the battery charge level on the screen.
- Charge in an environment where the temperature range is between 10°C - 30°C. Charging may not be as effective when performed in other environments.
- Battery duration may vary depending on the usage condition and environmental factors.
- The battery has a limited lifespan. Battery charge duration gradually decreases with repeated usage and age. Battery life also varies depending on the storage method, usage state, environment and other factors.
- If you do not plan to use the navigation controller for an extended period of time, it is recommended that you fully charge it at least once a year to help maintain battery functionality.

**Using the navigation controller**

**Using the controller**

**Notice**

Do not use the navigation controller while it is connected to the PS3™ system with a USB cable, as this restricts motion. Use in this manner could also result in damage to the connector or injury if the USB cable is suddenly pulled from the PS3™ system.

- Turn on the PS3™ system.
- Press the PS button on the navigation controller. A number is automatically assigned to the navigation controller.

**Hints**

- If you press and hold down the PS button for at least one second, you can check the assigned controller number on the screen.
- To quit a game, press the PS button on the navigation controller, and then select (Game) (Quit Game).

**Adjusting the navigation controller's settings**

You can change settings for the navigation controller by selecting (Settings) (Accessory Settings) on the XMB™ menu of the PS3™ system.

- Reassign Controllers

If a port or number for the navigation controller is specified by the software, you can use this setting to assign the appropriate controller port or number.

**Hints**

- You can change settings during gameplay by pressing the PS button on the navigation controller. Select (Settings) (Accessory Settings) on the XMB™ menu, or select [Controller Settings] from the screen that is displayed when you press the PS button.
- The navigation controller does not support the vibration function.

**FR**

**Précautions**

Avant d'utiliser ce produit, lisez attentivement ce manuel et conservez-le pour pouvoir le consulter ultérieurement. Lisez aussi les instructions pour le système PlayStation®3.

**Attention**

- Lorsque vous utilisez la manette de navigation, veillez à respecter les points suivants. Si la manette de navigation heurte une personne ou un objet, elle peut provoquer des blessures ou des dommages.
  - Lorsque vous utilisez la manette de navigation, tenez-la fermement pour éviter de la lancer accidentellement. En outre, évitez de trop secouer la manette.
  - Avant utilisation, assurez-vous d'avoir suffisamment d'espace autour de vous.
- En cas de contact avec la substance provenant d'une fuite au niveau de la batterie, procédez comme suit :
  - En cas de contact avec les yeux, ne frottez pas. Rincez les yeux à l'eau propre et consultez immédiatement un médecin.
  - Si la substance entre en contact avec la peau ou des vêtements, rincez immédiatement la zone affectée avec de l'eau propre. Consultez votre médecin en cas d'inflammation ou d'endolorissement.

**Utilisation et manipulation**

- N'exposez pas ce produit à des températures élevées, une humidité excessive ou au rayonnement direct du soleil.
- Ne laissez pas le produit entrer en contact avec des liquides.
- Ne posez aucun objet lourd sur le produit.
- Ne lancez pas ou ne laissez pas tomber le produit, ni ne le soumettez à de violents chocs.
- Ne touchez pas les connecteurs de la manette de navigation.
- Ne laissez pas de liquide, de petites particules ou tout autre corps étranger s'introduire dans la manette de navigation.
- Conformez-vous aux instructions ci-dessous pour éviter toute détérioration ou décoloration de l'extérieur du produit.
  - Essayez à l'aide d'un chiffon doux et sec.
  - Ne placez pas de matériaux en caoutchouc ou en vinyle sur l'extérieur du produit pendant une période prolongée.
  - N'utilisez pas de solvants ou d'autres produits chimiques. N'essuyez pas avec un chiffon de nettoyage traité chimiquement.
- Ne laissez pas la batterie entrer en contact avec le feu et ne la placez pas à un endroit sujet à des températures extrêmes, par exemple sous les rayons directs du soleil, dans une voiture garée en plein soleil ou à proximité d'une source de chaleur.

**À propos des produits PlayStation®Move**

Les produits PlayStation®Move suivent et réagissent ensemble à vos mouvements physiques pour un fonctionnement plus direct et intuitif.

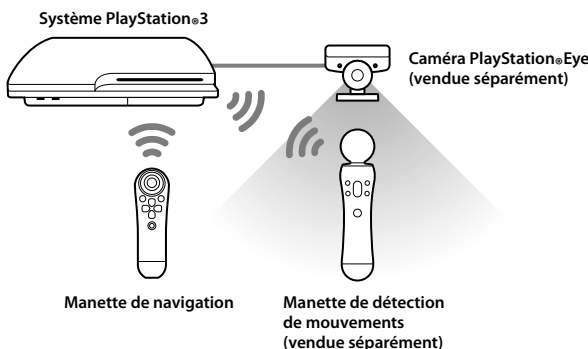

**Conseils**

- La caméra PlayStation-Eye (vendue séparément) détecte la sphère de la manette de détection de mouvements pour suivre vos mouvements.
- Si vous utilisez simultanément la manette de détection de mouvements et la manette de navigation, vous pouvez lire des jeux plus facilement grâce aux touches de navigation et au joystick gauche situé sur la manette de navigation.
- Si la télévision utilisée propose des modes spécifiques aux jeux vidéo, il est recommandé de choisir l'un de ces modes pour une utilisation optimale.

**Noms des composants**

**Vue avant**

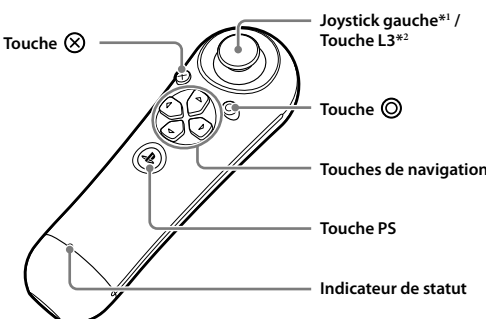

\*1 Le joystick gauche fonctionne de manière identique au joystick gauche de la manette sans fil DUALSHOCK-3.  
\*2 La touche L3 fonctionne quand une pression est exercée sur le joystick gauche.

**Vue arrière**

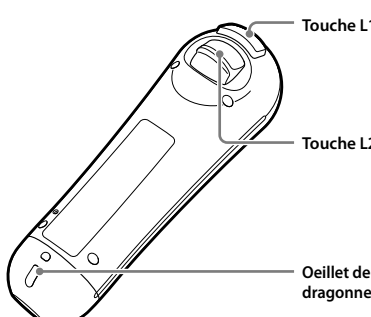

**Vue de dessous**

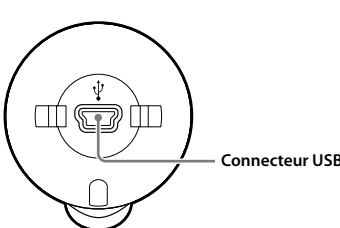

**Préparation à l'utilisation**

**Vérification de la version du logiciel système PS3™**

Pour utiliser la manette de navigation, la version du logiciel du système PS3™ doit être 3.40 ou ultérieure. Vous pouvez vérifier la version du logiciel système en sélectionnant (Paramètres) (Paramètres système) [Informations système] dans le menu XMB™. (XrossMediaBar) du système PS3™.

**Association de la manette de navigation au système PS3™**

Avant d'utiliser la manette de navigation, vous devez d'abord enregistrer ou "associer" la manette de navigation au système PS3™. Vous n'avez à le faire que la première fois que vous utilisez la manette de navigation.

- Mettez le système PS3™ sous tension.
- Connectez la manette de navigation au système PS3™ à l'aide d'un câble USB.
- Appuyez sur la touche PS de la manette de navigation. La manette de navigation est maintenant associée au système PS3™.

**Conseils**

- Câble USB non inclus. Utilisez le câble USB fourni avec le système PS3™ ou tout autre câble USB de type A mini-B pour connecter ou charger le produit.
- Utilisez simultanément jusqu'à sept manettes de navigation ou autres (par exemple 4 manettes de détection de mouvements et 3 manettes de navigation) avec votre système PS3™.
- Lorsqu'une manette de navigation associée est utilisée avec un autre système PS3™, l'association avec le système d'origine est annulée. Si vous l'avez utilisée avec un autre système, associez de nouveau la manette de navigation au système.

**Chargement de la manette de navigation**

Pour utiliser la manette de navigation, sa batterie doit être chargée. Mettez le système PS3™ sous tension (indicateur d'alimentation allumé en vert), puis raccordez la manette de navigation au système à l'aide d'un câble USB. L'indicateur de statut de la manette de navigation clignote lentement et le chargement commence. L'indicateur de statut cesse de clignoter une fois le chargement terminé.

**Conseils**

- Si vous maintenez la touche PS de la manette de navigation enfoncée pendant plus d'une seconde, le niveau de charge de la batterie s'affiche à l'écran.
- Chargez-la à une température comprise entre 10 et 30 °C. Le chargement risque de ne pas être aussi efficace s'il est effectué dans d'autres conditions.
- L'autonomie de la batterie dépend des conditions d'utilisation et de facteurs environnementaux.
- La durée de vie de la batterie est limitée. L'autonomie de la batterie diminue au fil du temps, suite à son utilisation répétée et à son vieillissement. La durée de vie de la batterie varie également en fonction de la méthode de stockage, des conditions d'utilisation, de l'environnement et d'autres facteurs.
- Si vous prévoyez de ne pas utiliser la manette de navigation pendant une période prolongée, nous vous conseillons de la charger complètement au moins une fois par an pour préserver la batterie.

**Utilisation de la manette de navigation**

**Utilisation de la manette**

**Notice**

N'utilisez pas la manette de navigation lorsqu'elle est connectée à un système PS3™ par un câble USB, car ceci a pour effet de limiter les mouvements et pourrait entraîner un endommagement du connecteur, ou même des blessures éventuelles au cas où le câble USB serait brusquement retiré du système PS3™.

- Mettez le système PS3™ sous tension.
- Appuyez sur la touche PS de la manette de navigation. Un numéro est automatiquement attribué à la manette de navigation.

**Conseils**

- Si vous maintenez la touche PS enfoncée pendant plus d'une seconde, le numéro attribué à la manette s'affiche à l'écran.
- Pour quitter un jeu, appuyez sur la touche PS de la manette de navigation, puis sélectionnez (Jeux) (Quitter le jeu).

**Réglage des paramètres de la manette de navigation**

Vous pouvez modifier les paramètres de la manette de navigation en sélectionnant (Paramètres) (Paramètres accessoires) dans le menu XMB™ du système PS3™.

- Réaffectation des manettes

Si le logiciel spécifie un port ou un numéro pour la manette de navigation, vous pouvez utiliser ce paramètre pour attribuer le port ou numéro de manette approprié.

**Conseils**

- Vous pouvez modifier les paramètres pendant un jeu en appuyant sur la touche PS de la manette de navigation. Sélectionnez (Paramètres) (Paramètres accessoires) dans le menu XMB™, ou sélectionnez [Paramètres manette] sur l'écran qui s'affiche lorsque vous appuyez sur la touche PS.
- La manette de navigation ne prend pas en charge la fonction de vibration.

**Troubleshooting**

Go through this section if you experience difficulty in operating the navigation controller. Should any problem persist, visit <http://eu.playstation.com/help-support>

**The navigation controller operates in an abnormal manner, or cannot be used as intended.**

- Try resetting the navigation controller by pushing the reset button on the controller rear with a thin-tipped object such as a pen.

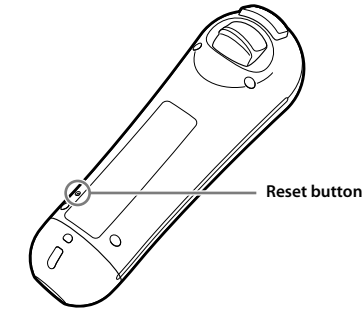

**The navigation controller does not function.**

- The navigation controller must be paired with the PS3™ system through a controller number assigned by the system or software. With the system turned on (power indicator is lit solid green), connect the system and the navigation controller using a USB cable, and then press the PS button on the navigation controller.
- Check the charge level of the navigation controller battery. The navigation controller will not function if the battery does not have any charge left. Charge the battery by connecting the navigation controller to the system using a USB cable.

**The battery does not charge or does not fully recharge.**

- The battery can only be charged when the PS3™ system is turned on (power indicator is lit solid green).

**Specifications**

Power consumption	DC 5 V, 500 mA
Battery type	Built-in, rechargeable lithium-Ion battery
Battery voltage	DC 3.7 V
Battery capacity	490 mAh
Operating temperature	5°C - 35°C
External dimensions (excluding maximum projecting part)	Approx. 138 mm × 42 mm (height × diameter)
Mass	Approx. 95 g

Design and specifications are subject to change without notice.

**GUARANTEE**

For manufacturer's warranty details, please refer to the PlayStation®3 system instructions manual.

The manufacturer of this product is Sony Computer Entertainment Inc., 2-6-21 Minami-Aoyama, Minato-ku Tokyo, 107-0062 Japan. The Authorized Representative for EMC and product safety is Sony Deutschland GmbH, Hedelfinger Strasse 61, 70327 Stuttgart, Germany. Distributed in Europe by Sony Computer Entertainment Europe Ltd, 10 Great Marlborough Street, London, W1F 7LP, United Kingdom.

This product may fall within the scope of national export control legislation. You must comply fully with the requirements of such legislation and of all other applicable laws of any jurisdiction in relation to this product.

**Dépannage**

Consultez cette section si vous rencontrez des difficultés lors de l'utilisation de la manette de navigation. Si un problème persiste, rendez-vous sur le site <http://eu.playstation.com/help-support>

**La manette de navigation fonctionne de façon anormale ou ne peut pas être utilisée comme prévu.**

- Essayez de la réinitialiser en appuyant sur la touche de réinitialisation, située à l'arrière de la manette, avec un objet à pointe fine, comme un stylo.

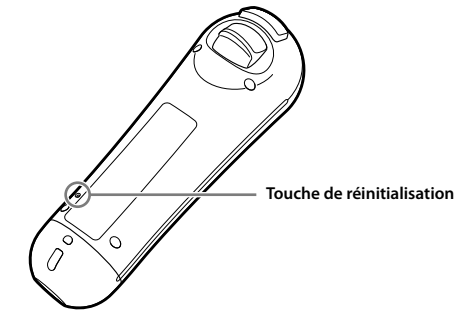

**La manette de navigation ne fonctionne pas.**

- La manette de navigation doit être associée au système PS3™ via un numéro de manette attribué par le système ou le logiciel. Mettez le système sous tension (indicateur d'alimentation allumé en vert), raccordez le système et la manette de navigation à l'aide d'un câble USB puis appuyez sur la touche PS de la manette de navigation.
- Vérifiez le niveau de charge de la batterie de la manette de navigation. La manette de navigation ne fonctionnera pas si la batterie est déchargée. Chargez la batterie en raccordant la manette de navigation au système à l'aide d'un câble USB.

**La batterie ne se charge pas ou ne se charge pas complètement.**

- La batterie ne peut être chargée que lorsque le système PS3™ est sous tension (indicateur d'alimentation allumé en vert).

**Spécifications**

Consommation électrique	5 V CC, 500 mA
Type de batterie	Batterie au lithium-Ion rechargeable intégrée
Tension de la batterie	3,7 V CC
Capacité de la batterie	490 mAh
Température de fonctionnement	5°C - 35°C
Dimensions extérieures (à l'exclusion de la partie saillante)	Environ 138 mm × 42 mm (hauteur × diamètre)
Poids	Environ 95 g

La conception et les spécifications peuvent faire l'objet de modifications sans préavis.

**GARANTIE**

Pour plus de détails sur la garantie constructeur, référez-vous au mode d'emploi du système PlayStation®3.

Ce produit est fabriqué par Sony Computer Entertainment Inc., 2-6-21 Minami-Aoyama, Minato-ku Tokyo, 107-0062 Japon. Le Représentant autorisé pour la compatibilité électromagnétique et la sécurité du produit est Sony Deutschland GmbH, Hedelfinger Strasse 61, 70327 Stuttgart, Allemagne. Distribué en Europe par Sony Computer Entertainment Europe Ltd, 10 Great Marlborough Street, London, W1F 7LP, Royaume-Uni.

Ce produit peut être soumis à la législation nationale de contrôle des exportations. Vous devez vous conformer entièrement aux exigences de cette législation ou de toute autre loi applicable de toute juridiction en relation avec ce produit.

