

SONY®



## Manual de início rápido

Português

VTE-1016

7025690

# 1 Vamos começar!

## Liga o comando ao sistema PlayStation®TV

Podes utilizar o comando sem fios DUALSHOCK®3 ou DUALSHOCK®4 com o sistema PS TV: basta ligar o cabo USB do comando à porta USB.

### Vista traseira

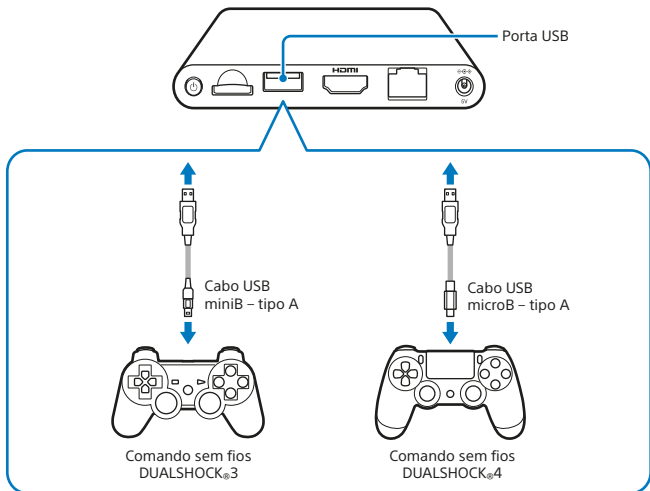

### Notas

- Tens de ligar um cabo USB para registares o sistema PS TV com o comando, bem como para carregar o comando. Quando os processos de registo e de carregamento estiverem concluídos, podes remover o cabo USB e começar a utilizar o comando sem fios.
- Cabo USB vendido em separado. Tens de utilizar o cabo USB correto para ligar o comando sem fios DUALSHOCK®3 (cabo USB miniB - tipo A) ou o comando sem fios DUALSHOCK®4 (cabo USB microB - tipo A) ao sistema PS TV. Recomendamos a utilização do cabo USB originalmente fornecido com o teu sistema PlayStation®3 ou PlayStation®4.

## Utilizar cartões de memória

Apesar de o sistema PS TV ter 1 GB de memória interna incorporada, dependendo do tamanho daquilo que guardas no teu sistema e da forma como o utilizas, este espaço pode não ser suficiente. Deste modo, se precisares de mais espaço para guardar jogos e conteúdos, podes utilizar um cartão de memória PlayStation®Vita (vendido em separado).

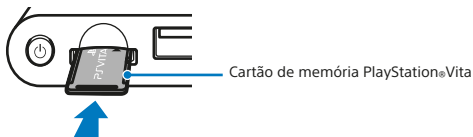

### Atenção

- Insere ou remove o cartão de memória apenas quando o sistema estiver desligado. Desliga sempre o sistema PS TV.
- Depois de teres inserido um cartão de memória, os dados serão gravados neste cartão e não no cartão de memória interno. Os dados guardados ficarão localizados no cartão de memória inserido e esta localização não pode ser alterada até o cartão de memória ser removido.
- O cartão de memória interno, incluindo os dados guardados nesse cartão, não poderão ser utilizados quando estiver inserido um cartão de memória amovível.

# 2 Como configurar o sistema PS TV

## 1 Seleciona o canal adequado na tua TV

## 2 Liga o sistema à TV

Depois de teres ligado corretamente todos os cabos, liga o cabo de alimentação a uma tomada elétrica e o sistema PS TV ligar-se-á; o indicador de alimentação branco fica aceso.

### Vista traseira

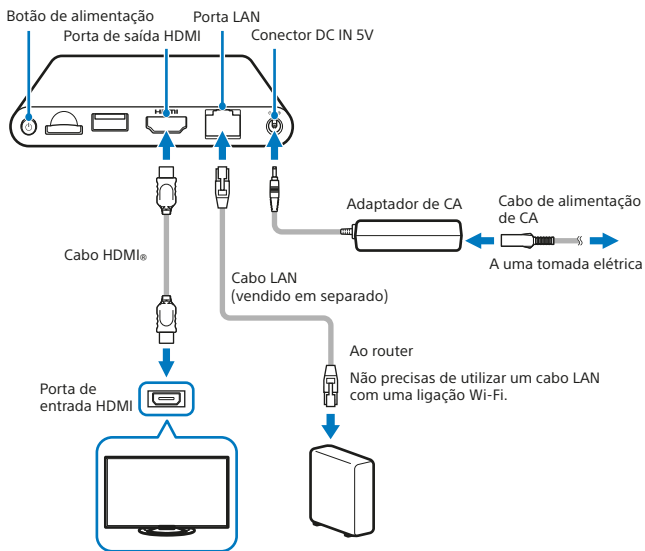

O sistema PS TV liga-se quando está ligado a uma tomada elétrica e o indicador de alimentação acende.

## Vista frontal

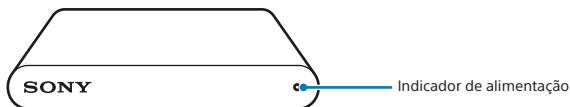

### 3 Prime o botão (PS) no comando

O comando será então registado no sistema PS TV.

#### Nota

Antes de começares a jogar, tens de registar o comando no sistema PS TV.

### 4 Segue as instruções apresentadas no ecrã

Escolhe a data e a hora e cria uma conta Sony Entertainment Network. Depois de teres terminado a configuração inicial, é apresentado o ecrã de início.

#### Nota

Cria uma conta Sony Entertainment Network depois de terminares a configuração inicial. No ecrã de início, seleciona  (Definições) ➔ [PSN<sup>SM</sup>] ➔ [Inscrever-se]. Também podes criar uma conta Sony Entertainment Network utilizando um sistema PS4™, sistema PS3™ ou um PC e, depois, utilizar a tua conta no sistema PS TV.

# 3 O ecrã de início e operações básicas

Seleciona uma aplicação no ecrã de início para abrires o respetivo ecrã LiveArea™. Seleciona o respetivo "portão" para iniciares a aplicação.

## Ecrã de início

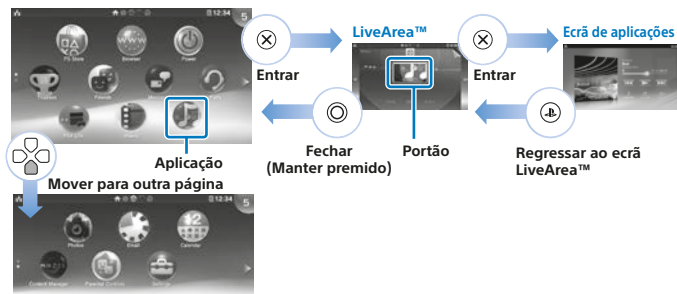

## Barra de informação

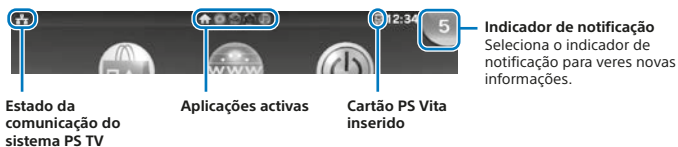

Podes verificar o estado do teu sistema PS TV na parte superior do ecrã de início.



## Notas

- Usa o manípulo esquerdo, os botões L1 e R1 ou os botões de direcções para navegares nos menus do sistema.
- Podes executar várias aplicações em simultâneo e ter um máximo de 10 páginas no ecrã de início.

## Operações básicas dos botões

- Botão  (PS)  
Liga o sistema PS TV, regressa ao ecrã LiveArea™ a partir do ecrã de uma aplicação ou apresenta uma lista de ecrãs LiveArea™ (ecrã de índice).
- Botão  (PS) (manter premido)  
Desliga o sistema PS TV ou ajusta as definições do teu comando. As opções disponíveis poderão variar.
- Botões de direções/Manípulo esquerdo  
Selecionar item.
- Botão   
Confirmar o item selecionado.

## Utilizar o comando sem fios DUALSHOCK®4

Se o manual do teu jogo, ou quaisquer instruções no ecrã, fizer referência a um botão SELECT ou a um botão START, basta utilizares o botão SHARE ou o botão OPTIONS, respetivamente.

- Botão SHARE  
Substitui o botão SELECT em alguns jogos.
- Botão OPTIONS  
Substitui o botão START em alguns jogos.

### Nota

O altifalante e a entrada de auriculares estéreo do teu comando não funcionam com o sistema PS TV.

# 4 Jogar

Podes transferir jogos PlayStation®Vita compatíveis diretamente a partir da  (PS Store) ou comprá-los em cartão PlayStation®Vita em qualquer bom revendedor. Para obteres informações sobre jogos compatíveis com o sistema PS TV, visita a [eu.playstation.com](http://eu.playstation.com).



## 1 Inserir um cartão PS Vita

Um cartão PS Vita contém software em formato PlayStation®Vita. Abre a tampa da ranhura para o cartão PS Vita e insere o cartão PS Vita no sistema PS TV: o ícone do jogo será então apresentado no ecrã de início.

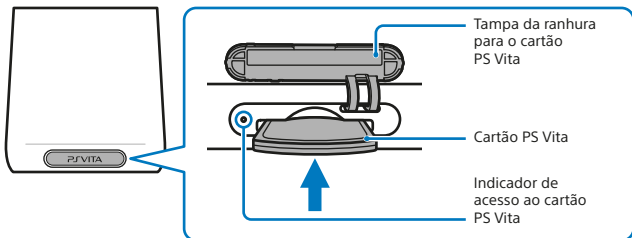

## 2 Iniciar um jogo

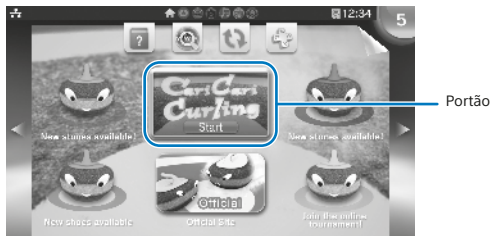

No ecrã de início, selecciona o ícone do jogo para abrires o ecrã LiveArea™. Selecciona o "portão" para iniciares o jogo.

### Ecrã LiveArea™







#### Nota

Se o jogo não iniciar, experimenta atualizar o software selecionando  (Atualizar o ecrã LiveArea™) no ecrã LiveArea™. Seleciona  (Atualizar) quando for apresentado depois de selecionares  (Atualizar o ecrã LiveArea™) e, em seguida, podes atualizar o software.

### 3 Parar ou sair de um jogo

Prime o botão  (PS) no comando para voltares ao ecrã LiveArea™. Mantém premido o botão  para fechares o ecrã LiveArea™ e saíres do jogo.

### Utilizar o cursor tátil no ecrã enquanto jogas um jogo da PS Vita

O cursor tátil permite-te utilizar um comando para efetuares operações de toque, como farias ao jogar um jogo num sistema PS Vita. O cursor tátil não pode ser utilizado no ecrã de início nem no ecrã LiveArea™.

Para utilizares o cursor tátil, mantém premido o botão  (PS) e, em seguida, marca a opção [Utilizar cursor tátil nos jogos]. Depois, já poderás utilizar o cursor tátil em jogos suportados.



Quando primes o botão L3, é apresentado um cursor tátil que representa o ecrã tátil do sistema PS Vita. Utiliza o painel tátil do teu comando sem fios DUALSHOCK®4 para controlares ações no ecrã.



Quando primes o botão R3, é apresentado um cursor tátil para o painel tátil traseiro.



Quando primes os botões L3 e R3 ao mesmo tempo, são apresentados cursores táteis sobrepostos para o ecrã tátil e para o painel tátil traseiro.

#### Nota

Movimenta o cursor tátil utilizando os manípulos esquerdo e direito ou deslizando um dedo no painel tátil do comando sem fios DUALSHOCK®4, e prime o botão  ou o botão do painel tátil para confirmar.

### Desfruta de jogos do sistema PS4™ utilizando a Reprodução remota



Se tiveres um sistema PS4™, podes utilizar a funcionalidade Reprodução remota para jogares jogos de formato PS4™ no teu sistema PS TV noutra divisão. Alguns jogos poderão não suportar esta funcionalidade.

#### 1 Liga o sistema PS TV à mesma rede que o sistema PS4™

#### 2 Ajustar as definições do sistema PS4™

- Inicia sessão na PSN<sup>SM</sup> no teu sistema PS4™, com a mesma conta Sony Entertainment Network que no sistema PS TV.
- No ecrã de funções, seleciona (Definições) → [Definições de ligação da Reprodução remota] e assinala a opção [Ativar Reprodução remota].

#### 3 Controlar a partir do sistema PS TV

No sistema PS TV, seleciona (Vínculo à PS4) no ecrã de início e, em seguida, segue as instruções no ecrã para ligá-lo ao sistema PS4™.

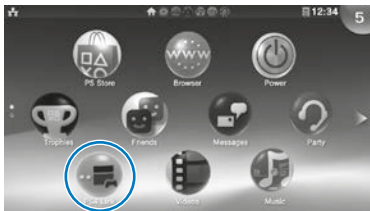

Para obteres mais detalhes sobre as definições e o funcionamento, consulta o Manual do utilizador.



#### Notas

- Quando utilizas a funcionalidade Reprodução remota, recomendamos que utilizes uma ligação com fios, ligando um cabo LAN à mesma rede do sistema PS4™, e que utilizes um comando sem fios DUALSHOCK®4 para (Vínculo à PS4).
- A Reprodução remota poderá não estar disponível quando o sistema PS4™ está a ser utilizado para outras operações. Da mesma forma, não é possível reproduzir vários tipos de conteúdo quando estás a utilizar a Reprodução remota. Para obteres mais detalhes, consulta o Manual do utilizador da PS TV.



# 5 Colocar o sistema PS TV no modo de repouso

Quando está em “modo de repouso”, o sistema PS TV permite-te retomar comodamente a reprodução de quaisquer aplicações que tenhas deixado abertas.



## Colocar o sistema em modo de repouso

Podes desligar o sistema PS TV para interromper o teu jogo. Selecciona  (Energia) no ecrã de início, ou mantém premido o botão  (PS) no teu comando; em seguida, selecciona [Colocar no modo de espera]. O teu sistema PS TV entra no modo de repouso e o indicador de alimentação na parte da frente do sistema PS TV será desligado.





### Notas

- Também podes colocar o teu sistema PS TV em modo de repouso premindo o botão  (alimentação) na parte de trás do sistema PS TV.
- No modo de repouso, prime o botão  (PS) no comando ou o botão  (alimentação) na parte de trás do sistema PS TV. O sistema PS TV liga e o indicador de alimentação na parte frontal do sistema PS TV acende-se.

## Desligar o sistema

Desliga sempre a alimentação antes de inserires ou removeres um cartão de memória ou de desligares o cabo de alimentação. Selecciona  (Energia) no ecrã de início ou mantém premido o botão  (PS) no comando; em seguida, selecciona [Desligar]. O indicador de alimentação do sistema PS TV desliga-se.



### Notas

- Também podes desligar o sistema PS TV premindo o respetivo botão  (alimentação) na parte de trás do sistema PS TV.
- Se desligares a alimentação, o sistema não liga novamente quando premires o botão  (PS) no comando. Para ligares, prime o botão  (alimentação) na parte de trás do sistema PS TV e prime o botão  (PS) no comando.

## Manual de segurança

O Manual de segurança contém informações sobre como utilizar o sistema PS TV de forma segura e informações sobre as especificações. Certifica-te de que o lês antes de utilizares o sistema.

## Manual do utilizador

O Manual do utilizador contém mais informações sobre as funcionalidades do sistema PS TV; para acederes ao manual do utilizador, basta seleccionar  (Manual do utilizador) no ecrã LiveArea™ de  (Definições). Também podes consultar o Manual do utilizador visitando [eu.playstation.com/pstv/support/manuals/](http://eu.playstation.com/pstv/support/manuals/); é necessária uma ligação à Internet para consultares o Manual do utilizador.

## Obtém ajuda

Queres mais informações sobre o sistema PS TV? Não encontras a resposta à tua pergunta?

Visita a nossa secção Obtém ajuda em

[eu.playstation.com/pstv/support/](http://eu.playstation.com/pstv/support/) para obteres mais informações.

", "PlayStation", "DUALSHOCK" e "" são marcas comerciais registadas da Sony Computer Entertainment Inc. "PS4", "PS3", "PSN" e "LIVEAREA" são marcas comerciais da mesma empresa.

"SONY" e "" são marcas comerciais registadas da Sony Corporation.

"Sony Entertainment Network" é uma marca comercial da mesma empresa.

The terms HDMI and HDMI High-Definition Multimedia Interface, and the HDMI Logo are trademarks or registered trademarks of HDMI Licensing LLC in the United States and other countries.

As informações relativas à funcionalidade do sistema e as imagens publicadas neste documento podem ser diferentes das relativas ao teu sistema PS TV, dependendo da versão do software do sistema que estás a utilizar. Além disso, as ilustrações e imagens do ecrã podem ser diferentes do produto real.



