

SONY[®]



PlayStation[®]5

Quick Start Guide

Guide de mise en route • Guía de inicio rápido

CFI-1115A

Let's get started

1 Attach the base.

Always attach the base to the console, whether it's in the vertical or horizontal position. Place your console on a flat surface when attaching the base.

You'll need to reconfigure the base for the position of your console. Rotate the top and bottom part of the base in opposite directions. Keep rotating until you hear a "click".



For the vertical position

With the base attached

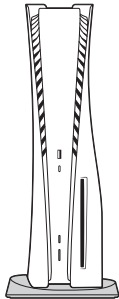

Make sure the hook is in the position as illustrated below before attaching the base to the console.

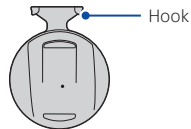

- ① Place the console with the rear side facing up, and then remove the screw hole cap.

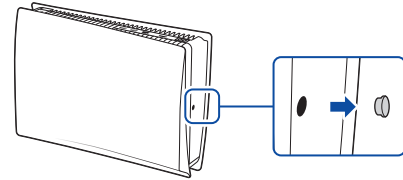

- ② Attach the screw hole cap to the bottom of the base.
- ③ Remove the screw from the bottom of the base.

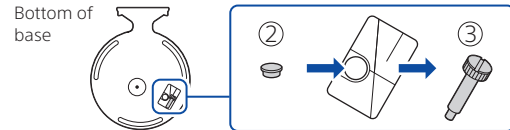

- ④ Attach the base, and then secure with the screw using your hand. You can also use a coin to tighten the screw.

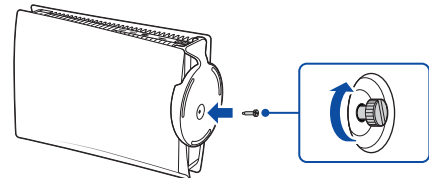

For the horizontal position

With the base attached

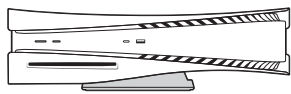

Make sure the hook is in the position as illustrated below before attaching the base to the console.

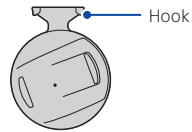

- 1 Place the console with the rear side facing up. Align the base with the marked area on the console, and press the base in firmly.

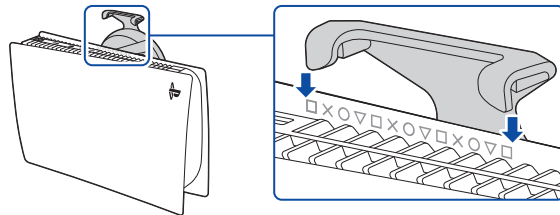

2 Connect the HDMI cable and the AC power cord.

Use the included cables. Make all connections before plugging the AC power cord into an electrical outlet.

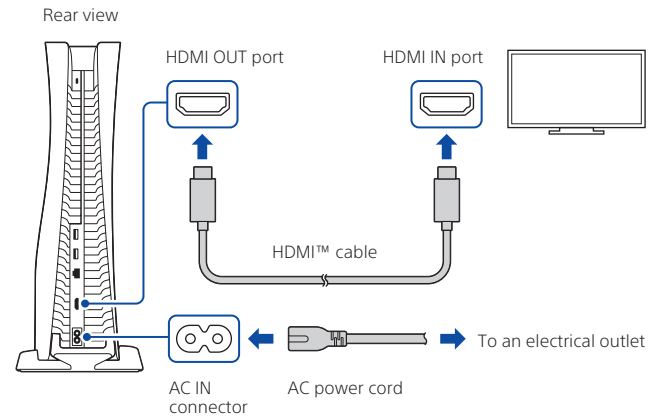

EN

Let's get started

3 Connect the LAN cable.

For a wired connection to the internet, use a LAN cable (not included).

If you're going to use Wi-Fi®, don't connect a LAN cable and skip to the next step.

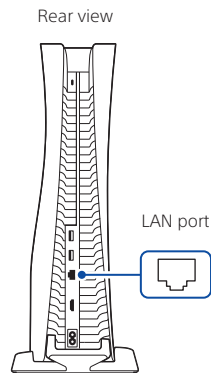

4 Turn on your TV and set the input to HDMI.

5 Turn on your PlayStation®5 console by pressing the (power) button.

The power indicator blinks blue, and then turns white.

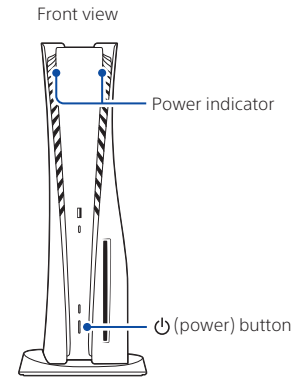

If you leave the console idle for 60 seconds after you turn it on, the screen reader turns on. You can listen to on-screen text and other important information read aloud to help you accomplish what you want to do. Screen reader is available only in certain languages.

6 Connect your wireless controller to your console using a USB cable, and then press the (PS) button.

To pair your controller, connect it with a USB cable to the USB port on your console. When you press the  (PS) button, the controller turns on.

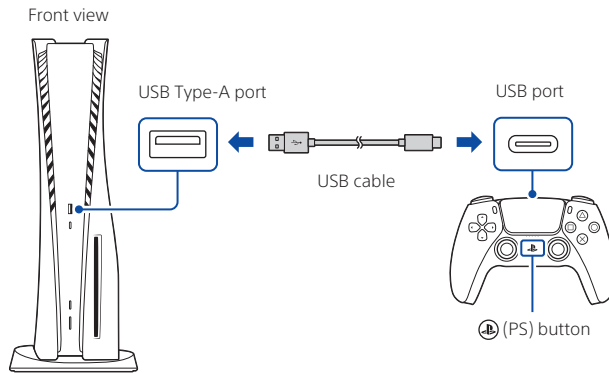

7 Make it your own.

You're almost done! Follow the on-screen instructions to

- Set up your console
Select your language, configure your internet connection settings, and manage your power save settings.

Select **Optimized Experience** in **Power Options for Rest Mode** to charge your controller during rest mode or to enable your update files to install automatically (page 12).

- Set up your account
Create a new account or sign in with an existing account, such as one you created on a PlayStation®4 console. See also "For PS4 users" (page 6).
- Download your content
Download purchased PS5™ games and media apps. If you have a PS4™ console, you can transfer the data to your PS5 console.

You'll know that setup is complete when **Welcome to PlayStation 5** appears on your screen.

Will a child be using your PS5 console? See also "Parental controls" (page 6).

- The setup options that you see are tailored to your needs, based on information such as your network environment and the account that you're signed into.
- You can go back and change any of your settings by selecting **Settings**  from the home screen.

For PS4 users

Play some PS4 games on your PS5 console

You can play select compatible PS4 games in disc or digital formats on your PS5 console with a system software update.

Transfer data from a PS4 console to your PS5 console

Connect your PS4 console and PS5 console to the same network to transfer data such as game save data, user information, and downloaded content.

If you have a USB drive that you've been using as USB extended storage for your PS4 console, you can continue using it by simply connecting it to your PS5 console.



Use the same account you created on a PS4 console

There's no need to create a new account for your PS5 console. Just sign in with your existing account and your game history, trophies, profile, and any exchanges you've had with friends will transfer to your PS5 console.



Parental controls

You can manage settings for children who use your PS5 console. Parental controls let you set restrictions on the games children can play, when and how long they play, whether or not they can chat, and more.

Each adult (😊) and child (👶) will need their own separate accounts. When you create an account for a child, it's automatically linked to your account, creating a family. You can set parental controls only for children in your family.

You can use an existing account, such as one you created on a PS4 console, for your PS5 console. Your family and parental control settings will carry over to your PS5 console.

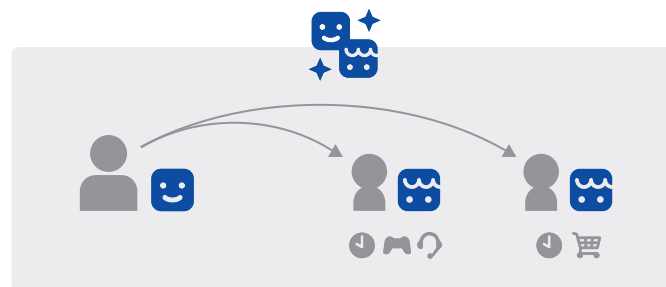

Create an account for a child

You can create a child account and set parental controls at the same time.





Press the  (PS) button to open the control center. Select your profile picture, then select **Switch User**. From the user selection screen, select **Add User** to create an account.

Review and change your parental control settings

We recommend that you check the child's parental controls regularly. You can review or update them by selecting **Settings**  > **Family and Parental Controls** from the home screen.

Game rating icons

Each game comes with a game rating icon that helps you determine whether it's age-appropriate for the child.

Approximate age of user	6	10	13	17
Game rating labels				

Find out more about parental control features and setup in the User's Guide (page 13).

What's on the screen

Home screen

From the home screen, you can go to two types of content: games or media.
In the games home, you'll find your games, PlayStation™Store, and other game-related apps.
In the media home, you'll find music, video, and other non-game related apps.

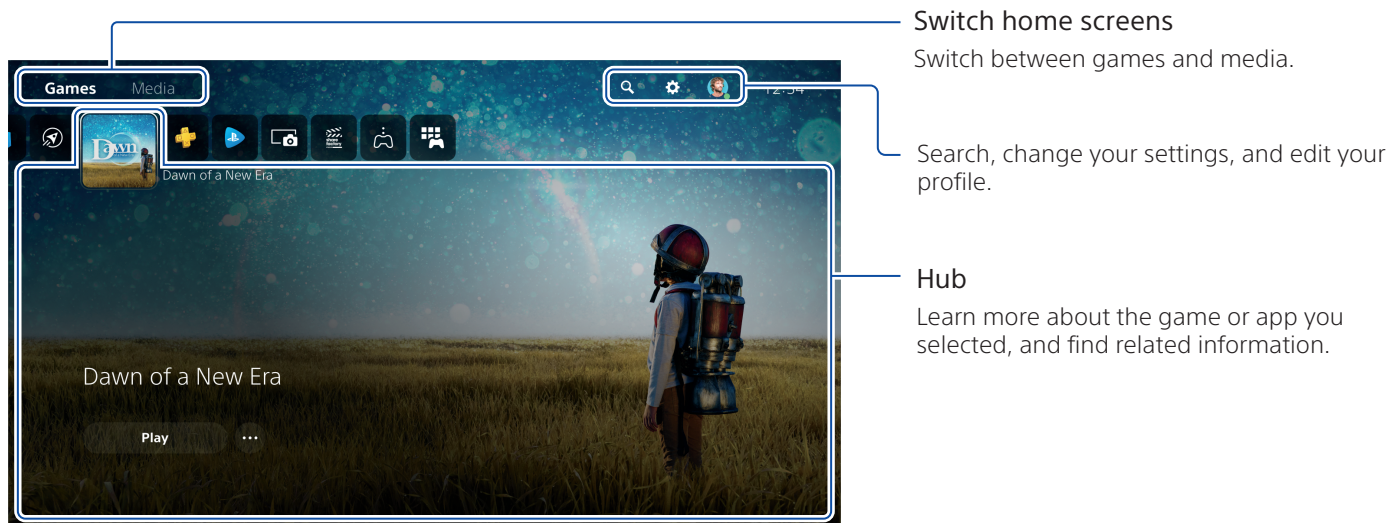

- On the PS5 console, the **X** button confirms selected items.
- To return to the home screen while your game or app is running, select **Home**  from the control center, or press and hold the **PS** button on your controller.

Control center

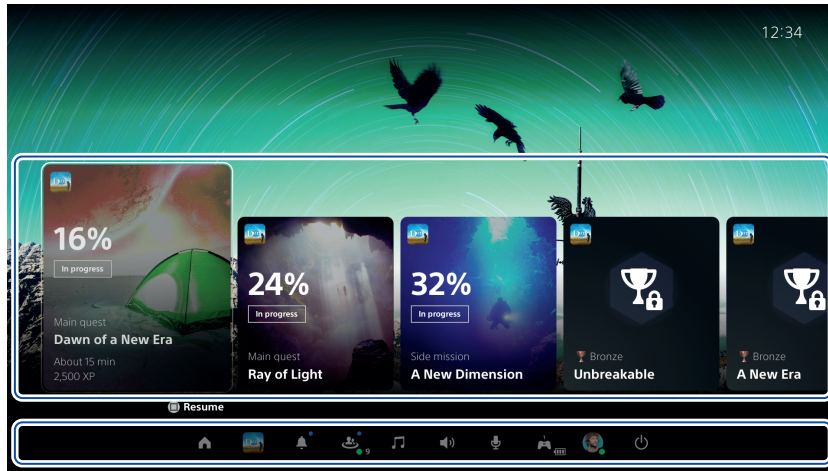

Press the  (PS) button to open the control center.
 You can access a variety of features without leaving your game or app.



Cards

Cards show you features and activities related to your games and apps that are available depending on what you're doing at that moment. Select a card to learn more, or jump to the next card.

Controls

Select **Home**  to return to your home screen, and **Power**  to turn off your PS5 console. Perform other basic functions here, too.

Get quick access to the functions and settings you use most during gameplay.

Let's play

Play a game from a disc

Insert the disc.
Game data will start copying, and you'll get a notification when the game is ready to play.
Select the game from your games home.

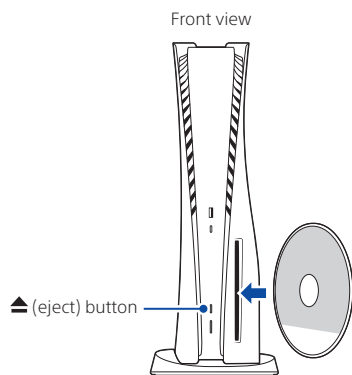

Eject the disc

Press the ▲ (eject) button to eject the disc.

Play a digital game

You can play a game that you downloaded from **PlayStation Store**.
You'll get a notification when the game is downloaded and ready to play.
Select the game from your games home.

To purchase and download games, you'll need to connect your console to the internet and sign in to your account.

Use your controller

Charge your controller

With your PS5 console turned on or in rest mode, use a USB cable to connect your controller to the console. When your console is in rest mode, the light bar on your controller slowly blinks orange. After charging is complete, the light bar turns off.

To charge your controller while your console is in rest mode, go to **Settings** ⚙️ > **System** > **Power Saving** > **Features Available in Rest Mode** > **Supply Power to USB Ports**, and select an option other than **Off**.

Mute your microphone

Each time you press the mute button, your mic switches between muted (button lit) and unmuted (button off).

Press and hold the mute button to mute your mic and to turn off sound output from the speakers on your controller and TV. Press the mute button again to return to the original state.

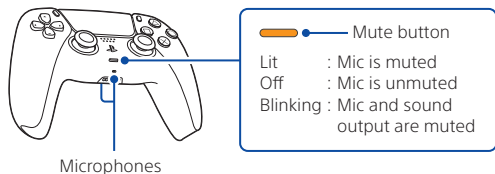

Use multiple controllers

You can use up to 4 controllers at once. Press the (PS) button to assign numbers to your controllers. The player indicator lights turn on accordingly. Numbers are assigned in order from 1, and you can determine your controller's number by the number of lights that turn on.

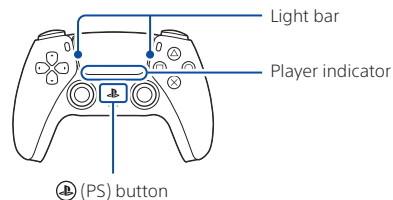

- You'll need to pair your controller when you use it for the first time (page 5).
- When you play a PS4 game, your controller's light bar glows blue, red, green, or pink based on the order that the controller is connected. This is separate from the player indicator.

Turn on your PS5 console with a controller

Press the (PS) button on a controller that has finished pairing to turn on your PS5 console.

Shutting down



Caution

Disconnect the AC power cord from the electrical outlet only when the power indicator is off. If you disconnect it while the power indicator is on solidly or blinking, data might be lost or become corrupted, and you might damage your console.

Put your console in rest mode

In rest mode, your console stays on, but at a lower power consumption. You can do things like charge your controller, automatically update your system software, and keep your game or app suspended in rest mode.

For some features, you'll need to enable their settings to use them. Go to **Settings**  > **System** > **Power Saving** > **Features Available in Rest Mode**.

Select **Power**  from the control center, and then select **Enter Rest Mode**. The power indicator blinks white, and then turns orange. To exit rest mode, press the  (PS) button.

Turn off your console completely

Select **Power**  from the control center, and then select **Turn Off PS5**. The power indicator blinks white, and then the console turns off.

Power indicator

White	Console is on.
Orange	Console is in rest mode.
Off	Console is off.

Further information

Safety Guide

Learn how to use your PS5 console safely with the supplied Safety Guide. This printed manual also contains product warranty terms and information about specifications. Be sure to read it before using your console.

User's Guide

Find out about everything your PS5 console can do. Learn how to configure settings and how to use each function. From your PS5 console's home screen, go to **Settings**  > **User's Guide, Health & Safety, and Other Information** > **User's Guide**.

Customer Support Website

Find online support information such as step by step troubleshooting and frequently asked questions by visiting playstation.com/help.



"PS", "PlayStation", "PS5", "PS5" and "PS4" are registered trademarks or trademarks of Sony Interactive Entertainment Inc.
"SONY" and "PS" are registered trademarks or trademarks of Sony Group Corporation.
The terms HDMI and HDMI High-Definition Multimedia Interface, and the HDMI Logo are trademarks or registered trademarks of HDMI Licensing Administrator, Inc. in the United States and other countries.

Wi-Fi® is a registered trademark of Wi-Fi Alliance®.

Design and specifications are subject to change without notice.

Information about system functionality and images published in this document may vary from those for your console, depending on the system software version in use. Also, the illustrations and screen images used in this guide may vary from the actual product.

Premiers pas

1 Fixez le socle.

Fixez toujours le socle à la console, qu'elle soit en position verticale ou horizontale.

Placez la console sur une surface plane lorsque vous fixez le socle.

Vous devrez reconfigurer le socle en fonction de la position de la console. Faites pivoter la partie supérieure et la partie inférieure du socle dans des directions opposées. Continuez à tourner jusqu'à ce que vous entendiez un « clic ».

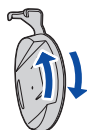

Pour la position verticale

Avec le socle fixé

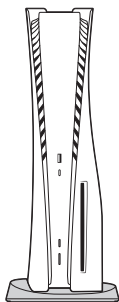

Assurez-vous que le crochet est à la position illustrée ci-dessous avant de fixer le socle sur la console.

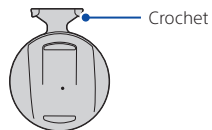

- ① Placez la console la face arrière vers le haut, puis retirez le bouchon du trou de vis.

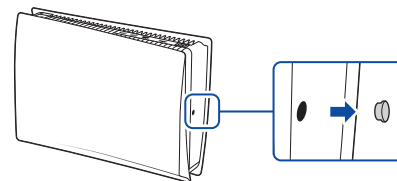

- ② Fixez le bouchon du trou de vis à la base du socle.
- ③ Retirez la vis de la base du socle.

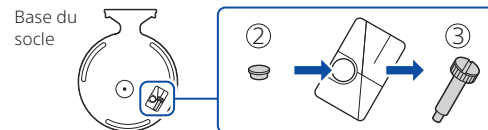

- ④ Fixez le socle, puis serrez la vis à la main. Vous pouvez également utiliser une pièce de monnaie pour ce faire.

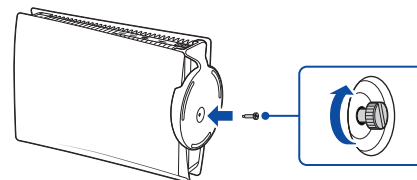

Pour la position horizontale

Avec le socle fixé

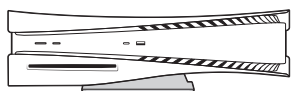

Assurez-vous que le crochet est à la position illustrée ci-dessous avant de fixer le socle sur la console.

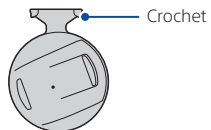

- 1 Placez la console la face arrière vers le haut. Alignez le socle avec la zone marquée sur la console, puis enfoncez fermement le socle.

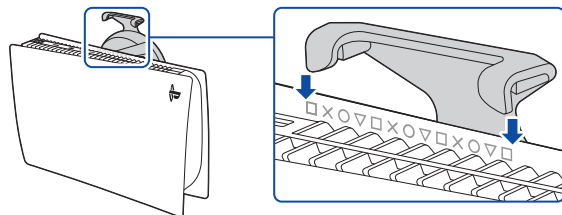

2 Connectez le câble HDMI et le cordon d'alimentation.

Utilisez les câbles inclus.
Préparez toutes les connexions avant de brancher le cordon d'alimentation dans une prise électrique.

FR

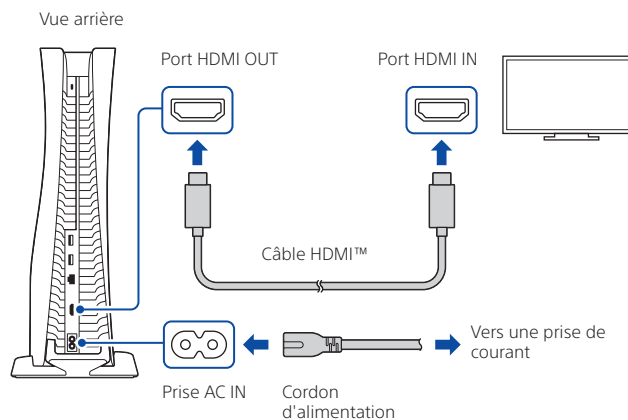

3 Connectez le câble réseau (LAN).

Pour établir une connexion filaire à Internet, utilisez un câble réseau (LAN) (non inclus).
Si vous souhaitez utiliser une connexion sans fil (Wi-Fi®), ne connectez pas un câble réseau (LAN) et passez à la prochaine étape.

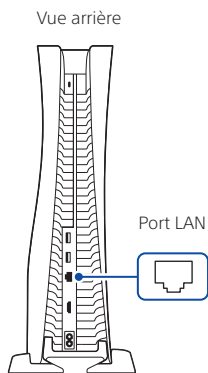

4 Allumez votre téléviseur et réglez l'entrée sur HDMI.

5 Allumez votre console PlayStation®5 en appuyant sur la touche (alimentation).

L'indicateur d'alimentation clignote en bleu, puis passe au blanc.

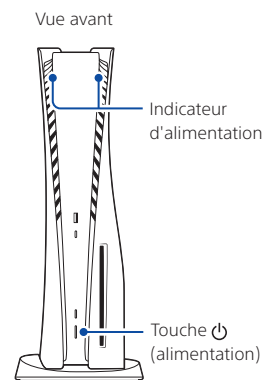

Si vous laissez la console inactive pendant 60 secondes après l'avoir allumée, le lecteur d'écran s'activera. Vous pouvez écouter la lecture à haute voix du texte affiché à l'écran et d'autres renseignements importants pour vous aider à accomplir ce que vous voulez faire.
Le lecteur d'écran n'est disponible que dans certaines langues.

6 Connectez votre manette de jeu sans fil à votre console à l'aide d'un câble USB, puis appuyez sur la touche (PS).

Pour associer votre manette de jeu, connectez-la au port USB de votre console à l'aide d'un câble USB. Lorsque vous appuyez sur la touche  (PS), la manette de jeu s'allume.

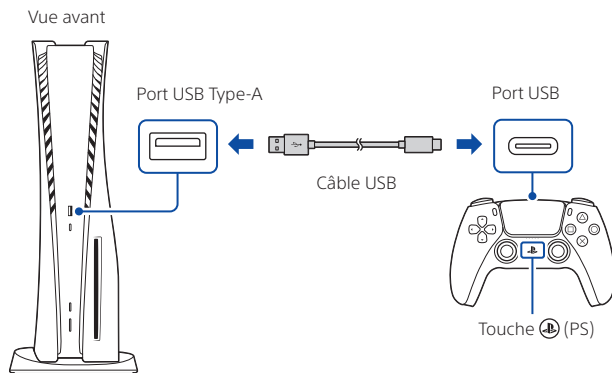

7 Personnalisez votre console.

Vous avez presque terminé! Suivez les instructions à l'écran pour

- Configurer votre console
Sélectionnez votre langue, configurez vos paramètres de connexion à Internet et gérez vos paramètres de gestion de l'alimentation.

Sélectionnez **Expérience optimisée** sous **Options d'alimentation pour le mode repos** pour recharger votre manette de jeu en mode repos ou pour permettre à vos fichiers de mise à jour d'effectuer l'installation automatique (page 24).

- Configurer votre compte
Créez un nouveau compte ou connectez-vous avec un compte existant tel qu'un compte que vous avez déjà créé sur une console PlayStation®4. Consultez aussi la section « Utilisateurs de PS4 » (page 18).
- Télécharger votre contenu
Téléchargez vos achats de jeux PS5™ et d'applications. Si vous avez une console PS4™, vous pouvez transférer les données dans votre console PS5.

Votre configuration sera terminée lorsque vous verrez apparaître **Bienvenue sur la PlayStation 5** sur votre écran.

Est-ce qu'un enfant utilisera votre console PS5? Consultez aussi la section « Contrôle parental » (page 18).

- Les options de configuration indiquées sont taillées sur mesure pour vos besoins, sur la base de renseignements tels que votre environnement réseau et le compte avec lequel vous avez ouvert la session.
- Vous pouvez revenir en arrière et modifier n'importe quel paramètre en sélectionnant **Paramètres**  sur l'écran d'accueil.

Utilisateurs de PS4

Jouer à des jeux PS4 sur votre console PS5

Vous pouvez jouer à certains jeux compatibles avec une PS4 sur votre console PS5, sur disque ou au format numérique avec une mise à jour du logiciel système.

Transférer les données d'une console PS4 vers votre console PS5

Connectez votre console PS4 et votre console PS5 au même réseau pour transférer des données comme des données de sauvegarde de jeux, des informations d'un utilisateur et du contenu téléchargé.

Si vous utilisiez une clé USB comme stockage étendu USB pour votre console PS4, vous pouvez continuer à l'utiliser simplement en la connectant à votre console PS5.



Utiliser le même compte que vous avez créé sur une console PS4

Inutile de créer un nouveau compte pour votre console PS5. Ouvrez simplement une session avec votre compte actuel, et votre historique de jeu, vos trophées, votre profil et tout échange réalisé avec des amis seront transférés vers votre console PS5.



Contrôle parental

Vous pouvez gérer les paramètres pour les enfants qui utiliseront votre console PS5. Le contrôle parental vous permet de définir des restrictions sur les jeux auxquels les enfants peuvent jouer, quand et combien de temps ils peuvent jouer, s'ils peuvent clavarder et plus encore.

Chaque adulte (👤) et chaque enfant (👶) disposera de son propre compte. Lorsque vous créez un compte pour un enfant, il est automatiquement lié à votre compte, créant ainsi une famille. Vous pouvez définir un contrôle parental uniquement pour les enfants de votre famille.

Vous pouvez utiliser un compte existant, comme celui que vous avez créé sur une console PS4, pour votre console PS5. Vos paramètres pour la famille et le contrôle parental seront transférés sur votre console PS5.

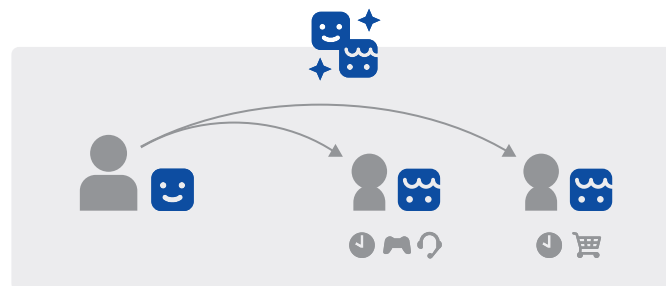

Créez un compte pour enfant

Vous pouvez créer un compte pour enfant et configurer un contrôle parental par la même occasion. Appuyez sur la touche  (PS) pour ouvrir le centre de contrôle. Sélectionnez votre photo de profil, puis sélectionnez **Changer d'utilisateur**. Dans l'écran de sélection de l'utilisateur, sélectionnez **Ajouter un utilisateur** pour créer un compte.

Pour en savoir plus sur les fonctionnalités et la configuration du contrôle parental, consultez le guide de l'utilisateur (page 25).



FR

Passez en revue et modifiez vos paramètres de contrôle parental

Nous vous recommandons de vérifier les paramètres de contrôle parental sur une base régulière. Vous pouvez les passer en revue ou les mettre à jour en sélectionnant **Paramètres**  > **Famille et contrôle parental** sur l'écran d'accueil.

Icônes de classification des jeux

Chaque jeu possède son icône de classification qui vous permet de déterminer s'il est approprié pour l'âge de l'enfant.

Âge approximatif de l'utilisateur	6	10	13	17
Étiquettes de classification de jeu				

Présentation de l'écran

Écran d'accueil

Sur l'écran d'accueil, vous pouvez accéder à deux types de contenu : jeux et multimédia.

Dans l'écran d'accueil de vos jeux, vous trouverez vos jeux, la boutique PlayStation™Store et d'autres applications reliées à des jeux.

Dans l'écran d'accueil de votre contenu multimédia, vous trouverez de la musique, des vidéos, ainsi que d'autres applications qui ne sont pas liées à des jeux.

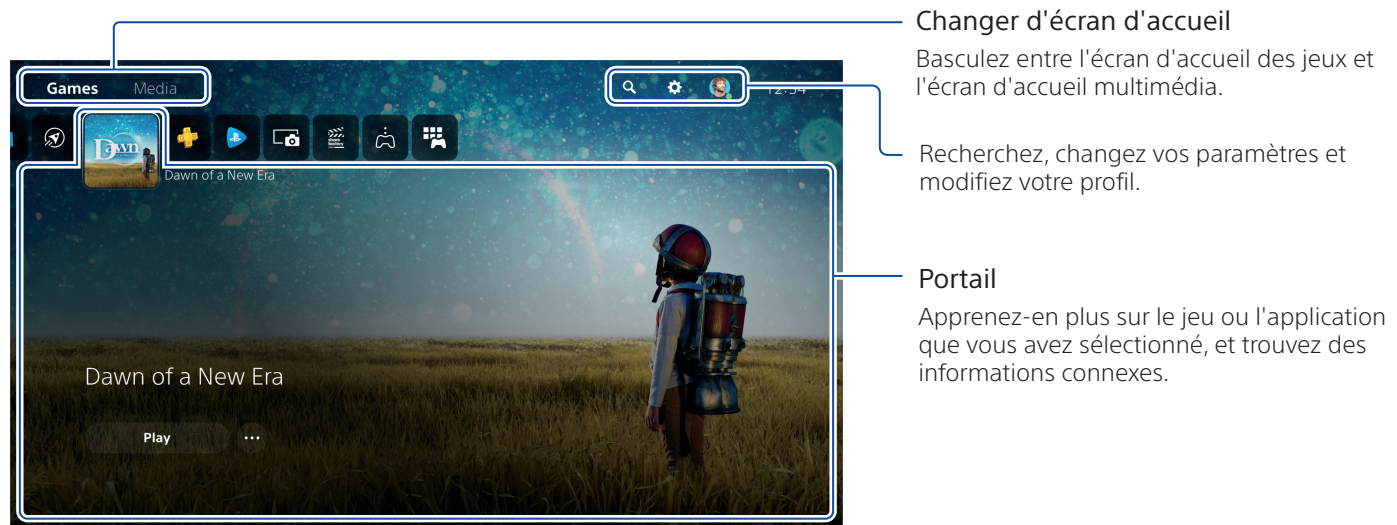

- Sur la console PS5, la touche **X** confirme les éléments sélectionnés.
- Pour revenir à l'écran d'accueil pendant l'exécution de votre jeu ou de votre application, sélectionnez **Accueil** **Home** dans le centre de contrôle ou maintenez enfoncée la touche **PS** sur votre manette de jeu.

Centre de contrôle

Appuyez sur la touche  (PS) pour ouvrir le centre de contrôle.

Vous pouvez accéder à différentes fonctionnalités sans quitter votre jeu ou votre application.

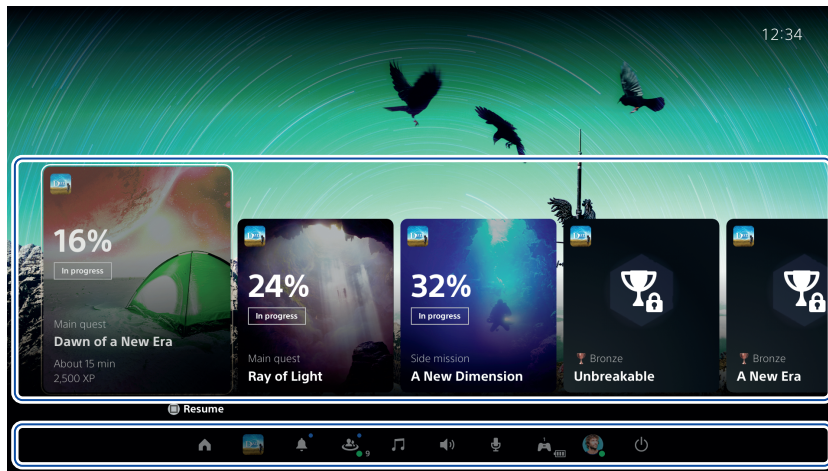

FR



Cartes

Les cartes vous montrent les fonctionnalités et les activités associées à vos jeux et vos applications qui sont disponibles en fonction de ce que vous êtes en train de faire. Sélectionnez une carte pour en savoir plus ou passez à la carte suivante.

Commandes

Sélectionnez **Accueil**  pour revenir à l'écran d'accueil et **Alimentation**  pour éteindre votre console PS5. Vous pouvez également y sélectionner d'autres fonctionnalités de base.

Obtenez un accès rapide aux fonctions et aux paramètres que vous utilisez le plus pendant votre temps de jeu.

Jouer

Jouer à un jeu sur disque

Insérez le disque.
La copie des données du jeu commence. Vous recevez une notification lorsque le jeu est prêt.
Sélectionnez le jeu sur l'écran d'accueil de vos jeux.

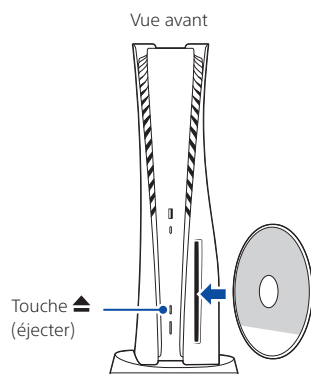

Éjecter le disque

Appuyez sur la touche ▲ (éjecter) pour éjecter le disque.

Jouer à un jeu numérique

Vous pouvez jouer à un jeu téléchargé dans la boutique **PlayStation Store**.
Vous recevez une notification lorsque le téléchargement est terminé et que le jeu est prêt.
Sélectionnez le jeu sur l'écran d'accueil de vos jeux.

Pour acheter et télécharger des jeux, vous devez connecter votre console à Internet et ouvrir une session avec votre compte.

Utiliser votre manette de jeu

Recharger votre manette de jeu

Utilisez un câble USB pour connecter votre manette de jeu à la console PS5 alors que celle-ci est allumée ou en mode repos. Lorsque votre console est en mode repos, la barre lumineuse sur votre manette de jeu clignote lentement en orange. Lorsque la recharge est terminée, la barre lumineuse s'éteint.

Pour recharger votre manette de jeu alors que votre console est en mode repos, allez à **Paramètres** ⚙️ > **Système** > **Gestion de l'alimentation** > **Fonctionnalités disponibles en mode repos** > **Fournir l'alimentation aux ports USB**, puis sélectionnez une option autre que **Désactivé**.

Mettre votre microphone en sourdine

Chaque fois que vous appuyez sur la touche sourdine, votre micro bascule entre sourdine (touche allumée) et réactivé (touche éteinte).

Appuyez sur la touche sourdine et maintenez-la enfoncée pour couper le micro et désactiver la sortie audio des haut-parleurs de votre manette de jeu et de votre téléviseur. Appuyez à nouveau sur la touche sourdine pour revenir à l'état d'origine.

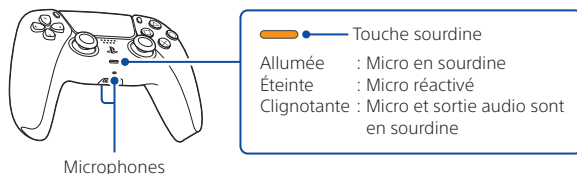

Utiliser plusieurs manettes de jeu

Vous pouvez utiliser jusqu'à 4 manettes de jeu à la fois. Appuyez sur la touche (PS) pour attribuer des numéros à vos manettes de jeu. L'indicateur de joueur s'allume en conséquence. Les numéros sont attribués dans l'ordre à partir du numéro 1. Le nombre de DEL allumées sur la manette de jeu indique le numéro de celle-ci.

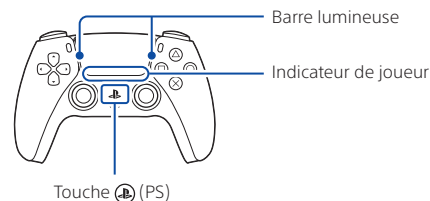

- Vous devez associer votre manette de jeu lorsque vous l'utilisez pour la première fois (page 17).
- Lorsque vous jouez à un jeu PS4, la barre lumineuse de votre manette de jeu s'allume en bleu, en rouge, en vert ou en rose, selon l'ordre de connexion de la manette de jeu. Il s'agit d'une indication distincte de l'indicateur de joueur.

Allumer votre console PS5 avec une manette de jeu

Appuyez sur la touche (PS) sur une manette de jeu associée à la console pour allumer votre console PS5.

Éteindre la console



Attention

Débranchez le cordon d'alimentation de la prise de courant seulement lorsque l'indicateur d'alimentation est éteint. Si vous le débranchez lorsque l'indicateur d'alimentation est allumé ou qu'il clignote, vous risquez de perdre ou de corrompre des données et vous pourriez endommager votre console.

Mettre votre console en mode repos

Lorsqu'elle est en mode repos, votre console demeure allumée, mais elle consomme moins d'énergie. Le mode repos vous permet de recharger votre manette de jeu, de mettre automatiquement à jour votre logiciel système et de laisser votre jeu ou votre application en suspens.

Vous devez activer les paramètres de certaines fonctionnalités pour pouvoir les utiliser. Allez à **Paramètres**  > **Système** > **Gestion de l'alimentation** > **Fonctionnalités disponibles en mode repos**.

Sélectionnez **Alimentation**  dans le centre de contrôle, puis sélectionnez **Passer en mode repos**. L'indicateur d'alimentation clignote en blanc, puis passe au orange. Pour quitter le mode repos, appuyez sur la touche  (PS).

Éteindre complètement votre console

Sélectionnez **Alimentation**  dans le centre de contrôle, puis sélectionnez **Éteindre la PS5**. L'indicateur d'alimentation clignote en blanc, puis la console s'éteint.

Indicateur d'alimentation

Blanc	La console est allumée.
Orange	La console est en mode repos.
Désactivé	La console est éteinte.

Autres informations

Guide de sécurité

Découvrez comment utiliser votre console PS5 de manière sécuritaire dans le guide de sécurité fourni. Ce manuel imprimé contient également les conditions de garantie du produit et des informations sur les spécifications. Assurez-vous de le lire avant d'utiliser votre console.

Guide de l'utilisateur



Découvrez tout ce que vous pouvez faire avec votre console PS5. Apprenez à configurer les paramètres et à utiliser chaque fonction.

Sur l'écran d'accueil de votre console PS5, allez à **Paramètres**  > **Guide de l'utilisateur, Informations importantes relatives à la santé et à la sécurité et autres informations** > **Guide de l'utilisateur**.

Site web de l'assistance clientèle

Trouvez de l'assistance en ligne, notamment des procédures de dépannage détaillées et des foires aux questions, en visitant le site playstation.com/help.



«  », « PlayStation », «  », « PS5 » et « PS4 » sont des marques déposées ou des marques commerciales de Sony Interactive Entertainment Inc.
« SONY » et «  » sont des marques déposées ou des marques commerciales de Sony Group Corporation.

Les termes HDMI et HDMI High-Definition Multimedia Interface, de même que le logo HDMI sont des marques commerciales ou des marques déposées de HDMI Licensing Administrator, Inc. aux États-Unis et dans d'autres pays.

Wi-Fi® est une marque déposée de Wi-Fi Alliance®.

La conception et les spécifications sont sujettes à des modifications sans préavis.

Selon la version du logiciel système utilisée, les informations relatives aux fonctionnalités du système et les images publiées dans le présent document peuvent être différentes de celles de votre console. Par ailleurs, les illustrations et reproductions d'écran utilisées dans ce guide peuvent présenter des différences par rapport au produit réel.

Comencemos

1 Fija la base.

Siempre fija la base a la consola, ya sea que esté en posición vertical u horizontal. Coloca la consola en una superficie plana al fijar la base.

Deberás reconfigurar la base para la posición de tu consola. Gira la parte superior e inferior de la base en direcciones opuestas. Continúa con la rotación hasta escuchar un "clic".



Para la posición vertical

Con la base fija

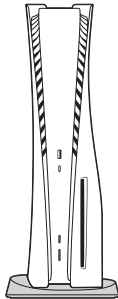

Asegúrate de que el gancho se encuentre en la posición que aparece a continuación antes de fijar la base a la consola.

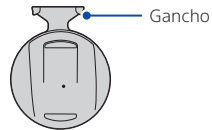

- ① Coloca la consola con la parte posterior hacia arriba y, a continuación, quita la tapa del agujero del tornillo.

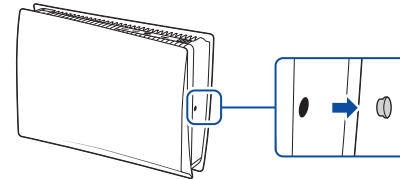

- ② Fija la tapa del agujero del tornillo a la parte inferior de la base.
- ③ Quita el tornillo de la parte inferior de la base.

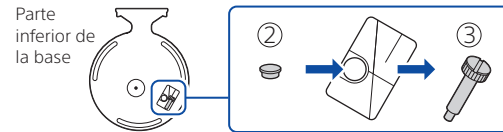

- ④ Fija la base y luego asegúrala ajustando el tornillo con la mano. También puedes usar una moneda para ajustar el tornillo.

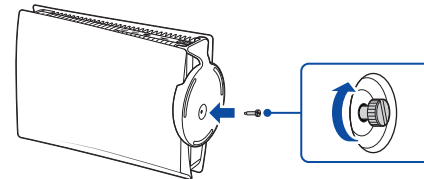

Para la posición horizontal

Asegúrate de que el gancho se encuentre en la posición que aparece a continuación antes de fijar la base a la consola.

Con la base fija

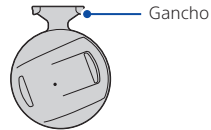
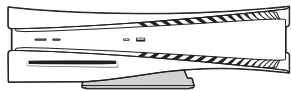

- Coloca la consola con la parte posterior hacia arriba. Alinea la base con el área marcada en la consola, e inserta la base presionando firmemente.

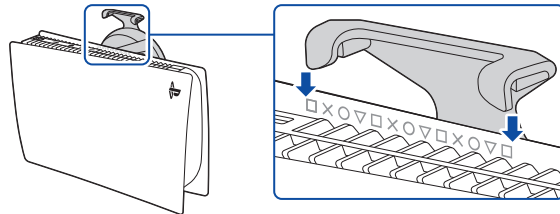

2 Conecta el cable HDMI y el cable de alimentación ca.

Usa los cables incluidos.

Realiza todas las conexiones antes de enchufar el cable de alimentación ca a la toma de corriente eléctrica.

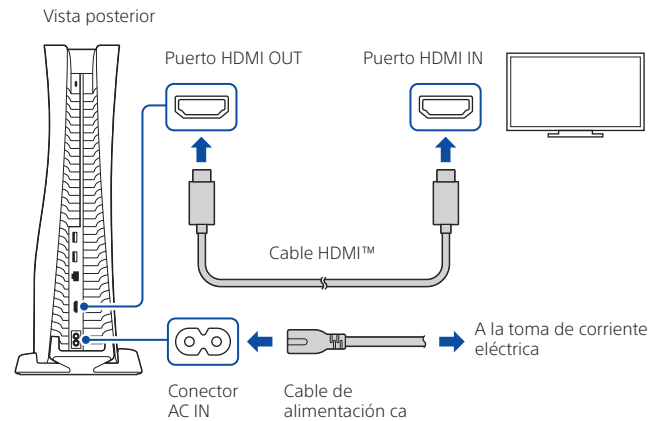

Comencemos

3 Conecta el cable de red LAN.

Para conectarte a Internet por cable, usa un cable de red LAN (no incluido).

Si piensas usar Wi-Fi®, no conectes un cable de red LAN y avanza al paso siguiente.

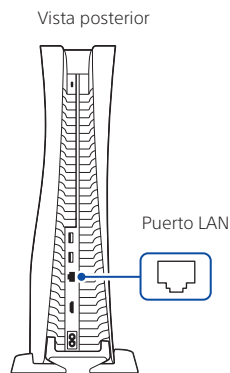

4 Enciende el TV y configura la entrada en HDMI.

5 Enciende la consola PlayStation®5 pulsando el botón (encendido).

El indicador de encendido parpadeará en azul y, a continuación, se iluminará en blanco.

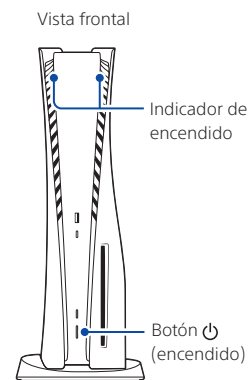

Si dejas la consola inactiva durante 60 segundos luego de encenderla, el lector de pantalla se activará. Podrás escuchar el texto en pantalla y otra información importante en voz alta para recibir ayuda con el uso de la consola. El lector de pantalla está disponible solo en ciertos idiomas.

6 Conecta el control inalámbrico a la consola usando un cable USB y, a continuación, pulsa el botón (PS).

Para emparejar el control, conéctalo con un cable USB al puerto USB de la consola. Cuando pulses el botón  (PS), el control se encenderá.

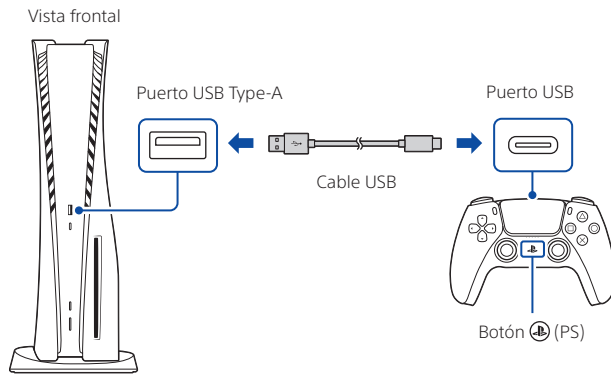

7 Personaliza la consola.

¡Casi está listo! Sigue las instrucciones en pantalla para hacer lo siguiente

- **Configurar la consola**
Selecciona el idioma, ajusta la configuración de la conexión a Internet y administra tu configuración de ahorro de energía.

Selecciona **Experiencia optimizada** en **Opciones de energía para el modo de reposo** para cargar el control durante el modo de reposo o activar que los archivos de actualización se instalen automáticamente (página 36).

- **Configurar la cuenta**
Crea una cuenta nueva o inicia sesión con una cuenta existente, por ejemplo, una que hayas creado en una consola PlayStation®4. Consulta también "Para usuarios de PS4" (página 30).
- **Descargar tu contenido**
Descarga las aplicaciones de contenido multimedia y los juegos comprados de PS5™. Si tienes una consola PS4™, puedes transferir los datos a la consola PS5.

Sabrás que la configuración está completa cuando **Te damos la bienvenida a PlayStation 5** aparezca en la pantalla.

¿Un menor usará la consola PS5? Consulta también "Control parental" (página 30).

- Las opciones de configuración que ves están personalizadas según tus necesidades a partir de información como tu entorno de red y la cuenta con la que has iniciado sesión.
- Puedes volver y cambiar tu configuración seleccionando **Configuración**  desde la pantalla de inicio.

Para usuarios de PS4

Juega a juegos de PS4 en la consola PS5

Puedes jugar a juegos de PS4 seleccionados compatibles, ya sea en formato físico o digital, en tu consola PS5 realizando una actualización del software del sistema.

Transfiere datos desde una consola PS4 a una consola PS5

Conecta las consolas PS4 y PS5 a la misma red para transferir información como datos guardados de juego, información de usuario y contenido descargado.

Si tienes una unidad USB que usas como almacenamiento ampliado USB para la consola PS4, puedes continuar usándola simplemente conectándola a la consola PS5.



Usa la misma cuenta que creaste en una consola PS4

No hace falta que crees una cuenta nueva para la consola PS5. Simplemente inicia sesión con tu cuenta existente para que tu historial de juegos, trofeos, perfil e intercambios con tus amigos se transfieran a la consola PS5.



Control parental

Puedes administrar la configuración de los menores que usan la consola PS5. El control parental te permite establecer restricciones sobre los juegos que los menores pueden jugar, cuándo y cuánto tiempo pueden jugar, si pueden chatear o no, y más.

Cada adulto (👤) y menor (👶) necesita su propia cuenta por separado. Cuando creas una cuenta para un menor, se vincula automáticamente a tu cuenta y se crea una familia. Puedes establecer el control parental únicamente para los menores de tu familia.

Puedes usar una cuenta existente, como la que creaste en una consola PS4, para la consola PS5. Tu configuración de familia y control parental se trasladará a la consola PS5.

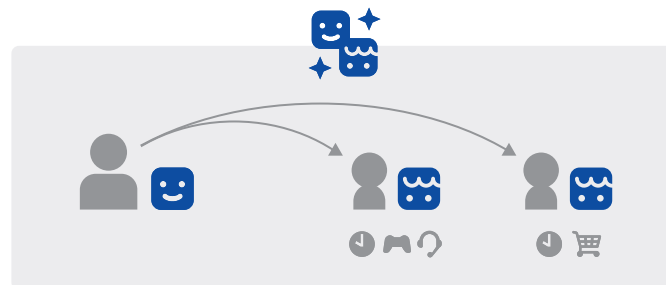

Cómo crear una cuenta para un menor

Puedes crear una cuenta de menor y configurar el control parental a la vez.

Pulsa el botón  (PS) para abrir el centro de control.





Selecciona tu foto de perfil y, a continuación, selecciona **Cambiar usuario**. Desde la pantalla de selección de usuario, selecciona **Agregar usuario** para crear una cuenta.

Revisa y cambia tu configuración del control parental

Te recomendamos que revises regularmente el control parental. Puedes revisarlo o actualizarlo seleccionando **Configuración**  > **Familia y control parental** desde la pantalla de inicio.

Íconos de clasificación de juegos

Cada juego incluye un ícono de clasificación que te ayudará a establecer si es apropiado para la edad del menor.

Edad aproximada del usuario	6	10	13	17
Etiquetas de clasificación de juegos				

Puedes obtener más información sobre la configuración del control parental y sus funciones en la Guía del usuario (página 37).

Qué hay en la pantalla

Pantalla de inicio

Desde la pantalla de inicio, puedes acceder a dos tipos de contenido: juegos o contenido multimedia.

En el inicio de juegos, encontrarás tus juegos, PlayStation™Store y otras aplicaciones vinculadas a juegos.

En la pantalla de inicio del contenido multimedia, encontrarás música, videos y otras aplicaciones no vinculadas a videojuegos.

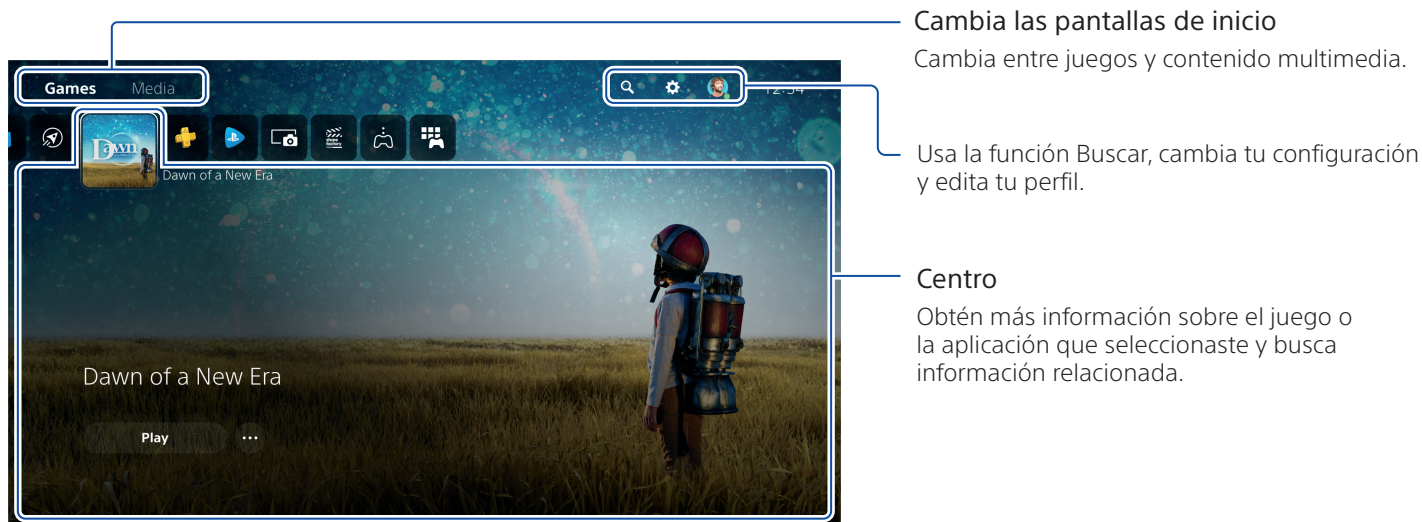

- En la consola PS5, el botón **X** confirma los elementos seleccionados.
- Para volver a la pantalla de inicio mientras se ejecuta un juego o aplicación, selecciona Inicio **PS** desde el centro de control o mantén pulsado el botón **PS** (PS) en el control.

Centro de control

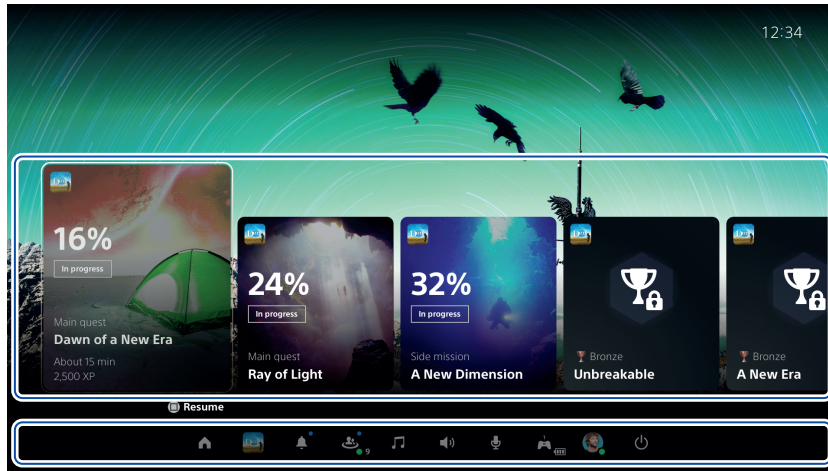

Pulsa el botón  (PS) para abrir el centro de control.
Puedes acceder a una variedad de funciones sin salir de tu juego o aplicación.



Cartas

Las cartas te muestran funciones y actividades vinculadas a tus juegos y aplicaciones disponibles según lo que estés haciendo en ese momento. Selecciona una carta para obtener más información o ve a la próxima.

Controles

Selecciona **Inicio**  para volver a la pantalla de inicio y **Encendido**  para apagar la consola PS5. Puedes realizar otras funciones básicas aquí también.

Accede rápidamente a las funciones y la configuración que más usas mientras juegas.

ES

Empecemos a jugar

Juega a un juego desde un disco

Inserta el disco.
Los datos del juego comenzarán a copiarse y recibirás una notificación cuando el juego esté listo para jugar.
Selecciona el juego desde el inicio de juego.

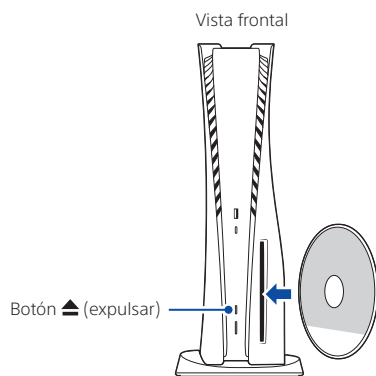

Expulsa el disco

Pulsa el botón ▲ (expulsar) para expulsar el disco.

Juega a un juego digital

Puedes jugar a un juego que descargaste desde **PlayStation Store**.
Recibirás una notificación cuando el juego se haya descargado y esté listo para jugar.
Selecciona el juego desde el inicio de juego.

Para comprar y descargar juegos, necesitarás conectar la consola a Internet e iniciar sesión con tu cuenta.

Usa el control

Carga el control

Cuando la consola PS5 está encendida o en modo de reposo, usa un cable USB para conectar el control a la consola. Cuando la consola está en modo de reposo, la barra luminosa del control parpadea lentamente en naranja. Una vez que se complete la carga, la barra luminosa se apagará.

Para cargar el control mientras la consola está en modo de reposo, ve a **Configuración** ⚙️ > **Sistema** > **Ahorro de energía** > **Funciones disponibles en modo de reposo** > **Suministrar energía a los puertos USB** y selecciona una opción que no sea **Desactivado**.

Silencia el micrófono

Cada vez que pulsas el botón silenciador, el micrófono alterna entre silenciado (botón iluminado) y activo (botón apagado).

Mantén pulsado el botón silenciador para silenciar el micrófono y desactivar la salida de sonido de los altavoces del control y el TV. Pulsa el botón silenciador otra vez para volver al estado original.

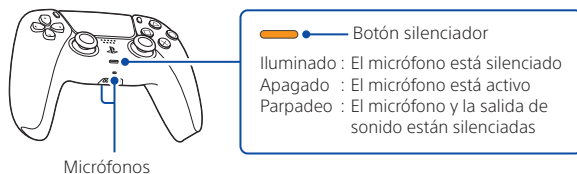

Usa varios controles

Puedes usar hasta 4 controles a la vez. Pulsa el botón (PS) para asignar números a los controles. Las luces de indicador de jugador se encenderán según corresponda. Los números se asignarán de manera ordenada a partir del 1. Puedes establecer el número del control a partir de la cantidad de luces encendidas.

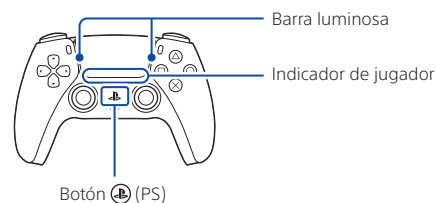

- Necesitarás emparejar el control cuando lo uses por primera vez (página 29).
- Cuando juegues a un juego de PS4, la barra luminosa del control brillará en azul, rojo, verde o rosa según el orden en que el control esté conectado. Las luces funcionan de forma diferente al indicador de jugador.

Enciende la consola PS5 con un control

Pulsa el botón (PS) en un control que haya finalizado el emparejamiento para encender la consola PS5.

Apaga la consola



Advertencia

Desconecta el cable de alimentación ca de la toma de corriente eléctrica solo cuando el indicador de encendido esté apagado. Si lo desconectas mientras el indicador de encendido está encendido o parpadea, pueden perderse o dañarse datos y es posible que dañes la consola.

Pon la consola en modo de reposo

En el modo de reposo, la consola permanece encendida, pero consume menos energía. Puedes cargar el control, actualizar automáticamente el software de la consola y mantener tus aplicaciones o juegos suspendidos en el modo de reposo.

Para usar algunas funciones, primero necesitarás activarlas. Ve a **Configuración**  > **Sistema** > **Ahorro de energía** > **Funciones disponibles en modo de reposo**.

Selecciona **Encendido**  desde el centro de control y, a continuación, selecciona **Entrar en modo de reposo**. El indicador de encendido parpadeará en blanco y, a continuación, se iluminará en naranja. Para salir del modo de reposo, pulsa el botón  (PS).

Apaga completamente la consola

Selecciona **Encendido**  desde el centro de control y, a continuación, selecciona **Apagar PS5**. El indicador de encendido parpadeará en blanco y, a continuación, la consola se apagará.

Indicador de encendido

Blanco	La consola está encendida.
Naranja	La consola está en modo de reposo.
Apagado	La consola está apagada.

Más información

Guía de seguridad

Obtén más información sobre cómo usar la consola PS5 de forma segura con la Guía de seguridad suministrada. Este manual impreso además contiene términos de garantía del producto e información sobre las especificaciones. Asegúrate de leerla antes de usar la consola.

Guía del usuario

Descubre todo lo que la consola PS5 puede hacer. Obtén más información sobre cómo ajustar la configuración y cómo usar cada función.

Desde la pantalla de inicio de la consola PS5, ve a **Configuración**  > **Guía del usuario, salud y seguridad y otra información** > **Guía del usuario**.

Sitio web del servicio técnico

Encuentra información de ayuda online, como guías de solución de problemas paso a paso y preguntas frecuentes en playstation.com/help.



"PS", "PlayStation", "PSS", "PS5" y "PS4" son marcas comerciales registradas o marcas comerciales de Sony Interactive Entertainment Inc.

"SONY" y " " son marcas comerciales registradas o marcas comerciales de Sony Group Corporation.

Los términos HDMI y HDMI High-Definition Multimedia Interface, junto con el logotipo de HDMI son marcas comerciales registradas o marcas comerciales de HDMI Licensing Administrator, Inc. en Estados Unidos y otros países.

Wi-Fi® es una marca comercial registrada de Wi-Fi Alliance®.

El diseño y las especificaciones están sujetos a modificaciones sin previo aviso.

La información sobre la funcionalidad de la consola y las imágenes publicadas en este documento pueden variar respecto a lo que aparece en la consola en función de la versión del software de la consola que uses. A su vez, las ilustraciones y las imágenes de pantalla usadas en esta guía pueden variar respecto al producto real.



© 2021 Sony Interactive Entertainment Inc.
Printed in Japan / Imprimé au Japon / Impreso en Japón



5-031-577-11(1)