

SONY®



PS3™

PlayStation®3

사용설명서

PlayStation®3를 사용하기 전에 반드시 보호자와 함께 본 사용설명서를 잘 읽어보신 후 PS3™를 안전하게 사용해 주십시오.

CECH-2105A
CECH-2105B

4-184-386-91(1)



경고

전자제품은 안전을 위한 주의사항을 지키지 않으면 화재나 안전사고를 일으킬 수 있습니다.

본 사용설명서에는 사고를 방지하기 위하여 중요한 주의사항과 제품의 취급법이 안내되어 있습니다. 사용설명서를 잘 읽어 보신 다음 제품을 안전하게 사용해 주십시오. 특히 "안전을 위하여"(▶▶ 4페이지)는 반드시 읽어 주십시오. 읽으신 후에는 항상 찾기 쉬운 장소에 보관해 주십시오. 어린이가 사용할 경우에는 보호자가 읽어 보신 후 안전한 사용법을 지도해 주십시오.

경고

해당 무선설비는 운용 중 전파혼신 가능성이 있음

해당 무선설비는 전파혼신 가능성이 있으므로 인명안전과 관련된 서비스는 할 수 없습니다.

B급 기기 (가정용 방송통신기기)

이 기기는 가정용(B급)으로 전자파적합등록을 한 기기로서 주로 가정에서 사용하는 것을 목적으로 하며, 모든 지역에서 사용할 수 있습니다.

시스템 소프트웨어에 대하여

본 제품에 탑재되는 시스템 소프트웨어는 Sony Computer Entertainment Inc.의 라이선스 조항의 제약을 받습니다. 자세한 내용은 <http://www.scei.co.jp/ps3-eula>를 참조해 주십시오.

수출 통상 규제에 대하여

본 제품은 각국의 수출 통상 규제에 관한 법률 안에 포함됩니다. 사법권에 적용되는 본 제품과 관련된 모든 법률을 준수해야 하며 모든 법률적 요구에 응해야 합니다.

목차

안전을 위하여.....	4
인터넷으로 제공되는 정보에 대한 안내.....	10
XMB™(크로스 미디어 바) 사용하기.....	11
각 부분 명칭	12
준비하기	13
연결하기	13
초기 설정하기	15
PS3™의 영상 출력.....	16
디지털 오디오 기기 연결하기	20
전원 켜기/끄기.....	21
무선 컨트롤러 사용하기	22
재생하기	24
Blu-ray Disc(BD)/DVD/CD 재생하기	24
USB 기기 내의 콘텐츠 재생하기	25
재생 가능한 파일의 종류	25
게임 즐기기	26
본 기기로 즐길 수 있는 게임.....	26
게임 즐기기	26
컨트롤러의 설정.....	26
PlayStation®3 규격 소프트웨어의 저장 데이터	26
PlayStation® 규격 소프트웨어의 저장 데이터.....	27
네트워크 설정하기	28
설정하기(유선)	29
설정하기(무선)	29
상세 설정 항목에 대하여 [사용자 정의].....	31

인터넷에 접속하기	32
인터넷 브라우저 사용하기.....	32
사용자 가이드 보기.....	32
PlayStation®Network에 내 계정 만들기.....	32
PS3™ 업데이트하기.....	33
키보드 사용하기	34
보호자에 의한 사용연령제한	35
하드 디스크 교환하기.....	36
데이터 백업하기	36
하드 디스크 분리하기	37
하드 디스크 교환하기.....	38
시스템 소프트웨어 재설치하기.....	39
백업한 데이터 복원하기.....	40
데이터 초기화하기	41
PS3™를 폐기/양도할 때는	41
고장이라고 생각될 때.....	42

사용상의 주의.....	47
주요 사양.....	49
AS.....	53
저작권/상표	56

⚠ 경고 안전을 위하여

당사의 제품은 안전을 충분히 고려하여 설계되어 있습니다. 그러나 전자제품은 잘못된 방법으로 사용하면 화재나 감전 등으로 인한 안전사고가 발생할 수 있으므로 위험합니다. 사고를 방지하기 위해 다음 사항을 반드시 지켜 주십시오.

"안전을 위하여"의 주의사항을 지킨다

"안전을 위하여"의 주의사항을 잘 읽어 주십시오. 본체 및 주변기기를 안전하게 사용하기 위한 주의사항이 적혀 있습니다.

정기적으로 점검한다

설치할 때에는 다음 사항을 점검해 주십시오. 설치한 후에도 1년에 한 번은 점검해 주십시오.

- AC 전원 코드에 손상은 없는지 확인해 주십시오.
- AC 전원 코드의 플러그와 콘센트 사이, 환기구에 먼지가 쌓여 있지 않은지 확인해 주십시오.

고장이 나면 사용하지 않는다

작동 상태가 이상하거나 고장이 난 경우 혹은 AC 전원 코드가 손상된 경우에는 저희 인포메이션 센터(☎ 뒤표지)로 문의해 주십시오.

이상이 생기면

이상한 소리나 냄새가 나거나/본체가 비정상적으로 뜨겁거나/연기가 나면

- ① AC 전원 코드의 플러그를 콘센트에서 뽑고
- ② 저희 인포메이션 센터로 문의해 주십시오.

경고 표시의 의미

사용설명서 및 제품에는 다음과 같이 표시되어 있습니다. 표시 내용을 잘 이해하신 후 본문을 읽어 주십시오.

위험이나 손해의 정도

⚠ 위험

이 표시의 주의사항을 지키지 않으면 화재/감전/파열 등에 의한 사망 혹은 심한 부상 등과 같은 안전사고가 발생합니다.

⚠ 경고

이 표시의 주의사항을 지키지 않으면 화재/감전 등에 의한 사망 혹은 심한 부상 등과 같은 안전사고의 원인이 될 수 있습니다.

⚠ 주의

이 표시의 주의사항을 지키지 않으면 감전이나 기타 사고로 인하여 다치거나 주변 기물에 손해를 입힐 수 있습니다.

그림기호의 설명

행위 금지의 그림기호



금지



분해금지



접촉금지



젖은 손 금지

행위 지시의 그림기호



지시



플러그를 콘센트에서 뺀다

제품 전반에 대한 주의



경고

AC 전원 코드가 손상되지 않도록 합니다

코드가 손상된 채로 사용하면 화재나 감전의 원인이 됩니다.

- 벽이나 선반 등의 사이에 끼우지 마십시오.
- 가공하지 마십시오.
- 발열기구 근처에 두거나 가열하지 마십시오.
- 물건을 얹거나 잡아당기지 마십시오.
- 본체를 이동할 때에는 AC 전원 코드의 플러그를 뽑아 주십시오.
- AC 전원 코드를 뽑을 때에는 플러그 부분을 바르게 잡고 뽑아 주십시오.



금지

지정된 AC 전원 코드를 사용합니다

지정된 제품이 아닌 제품을 사용하면 화재나 감전의 원인이 됩니다.



지시

임의로 분해하거나 개조하지 마십시오

화재나 감전, 부상의 원인이 됩니다. 또한 디스크를 읽기 위한 레이저 빔을 눈에 쏘이게 되면 시력장애를 일으키는 원인이 됩니다



분해금지

제품 내부(단자류, 환기구, 디스크 슬롯)에 물이나 이물질이 들어가지 않도록 해 주십시오

화재나 감전, 고장의 원인이 됩니다. 물이나 이물질이 들어간 경우에는 즉시 AC 전원 코드의 플러그를 콘센트에서 뽑고 저희 인포메이션 센터에 문의해 주십시오. 이때 다른 기기를 연결한 채로 있으면 고장의 원인이 됩니다.



금지

그늘음이나 수증기가 닿는 곳 혹은 습기나 먼지가 많은 곳에 두지 마십시오

화재나 감전의 원인이 됩니다.



금지

천둥번개가 치면 AC 전원 코드, LAN 케이블 및 본체에 손대지 마십시오

감전의 원인이 됩니다.



접촉금지

젖은 손으로 AC 전원 코드의 플러그를 만지지 마십시오

감전의 원인이 됩니다.



젖은 손 금지

장기간 사용하지 않을 때나 손질할 때에는 AC 전원 코드의 플러그를 콘센트에서 뽑아 주십시오

화재나 감전의 원인이 됩니다.



플러그를 콘센트에서 뺀다

환기구를 막지 마십시오

본체가 과열되어 화재나 부상, 고장의 원인이 됩니다. 통풍이 잘 되도록 다음 사항을 지켜 주십시오.

- 벽 등에서 10cm 이상 떨어져서 설치해 주십시오.
- 털이 긴 양탄자나 이불 위에 설치하지 마십시오.
- 밀폐된 좁은 공간에 밀어넣지 마십시오.
- 천 등으로 싸지 마십시오.
- 먼지가 쌓이지 않도록 하십시오.



금지

직사광선이 닿는 장소나 발열기구 근처 등 고온인 장소에 두지 마십시오

화재나 고장의 원인이 됩니다.



금지

연결할 때에는 단자부에 먼지나 이물질이 묻어있지 않은지 확인해 주십시오

본체나 AC 전원 코드 등의 단자에 먼지나 이물질이 묻어있을 때는 마른 천으로 닦은 후 연결해 주십시오. 먼지나 이물질이 묻어있는 채로 사용하면 화재나 감전의 원인이 됩니다.



지시

무선 통신기능을 사용할 때는 심장 박동기의 장착부로부터 22cm 이상 떨어져 주십시오

전파에 의해 심장 박동기의 작동에 영향을 줄 수 있습니다.



지시

병원 등 사용이 금지된 장소나 전자기기*와 가까운 곳에서는 무선 통신기능을 사용하지 마십시오

전파가 전자기기*에 영향을 미쳐 오작동에 의한 사고의 원인이 됩니다

* 심장 박동기, 그 외의 의료용 전자기기, 화재 경보기, 자동문, 그 외의 자동 제어기기 등



금지

⚠ 주의

무선 컨트롤러의 모션 센서 기능을 사용할 때는 주의해 주십시오

무선 컨트롤러의 모션 센서 기능을 사용할 때는 다음 사항에 주의해 주십시오. 컨트롤러가 사람이나 물건에 부딪히면 사고나 부상, 고장의 원인이 됩니다.

- 사용하시기 전에 주위에 충분한 공간이 확보되어 있는지 확인해 주십시오.
- 사용중에는 컨트롤러를 꼭 잡아 손에서 놓치지 않도록 주의해 주십시오.
- 컨트롤러를 USB 케이블에 연결한 상태에서 사용하실 때는 케이블이 주위의 사람이나 물건에 부딪치지 않도록 해 주십시오. 또한 케이블이 PS3™ 본체에서 빠지지 않도록 주의해 주십시오.



지시

불안정한 장소에 두지 마십시오

불안정한 선반 등의 위에 두면 본체나 주변기기가 떨어져 부상 및 고장의 원인이 됩니다. 설치하는 곳이 튼튼한지도 확인해 주십시오.



금지

수평 또는 수직 이외의 방법으로 설치하지 마십시오.

부상 및 고장의 원인이 됩니다. 수직으로 세울 때는 전용 수직 받침대(별매)를 사용해 주십시오.



금지

디스크가 들어있는 상태에서 이동하거나 설치 방법을 바꾸지 마십시오

진동에 의해 디스크에 손상이 가거나 고장의 원인이 됩니다.



금지

본체와 케이블은 바르게 배치해 주십시오

케이블 등이 발에 걸리면 본체가 넘어지거나 떨어져 부상 및 고장의 원인이 됩니다.



지시

본체 위에 올라가거나 물건을 얹거나 다른 기기와 함께 쌓아 두지 마십시오

기기가 쓰러지거나 떨어져 부상 및 제품 고장의 원인이 됩니다.



금지

본체나 주변기기를 바닥에 방치하지 마십시오

발에 걸려 넘어지거나 밟아서 부상 및 고장의 원인이 됩니다.



금지

유아의 손이 닿지 않는 곳에 설치하십시오

케이블 타이 등의 작은 부품을 실수로 삼키거나 케이블을 잡아당겨 본체나 주변기기가 떨어지면 사고 및 부상, 고장의 원인이 됩니다.



지시

본체를 옮길 때에는 주의해 주십시오

본체는 떨어뜨리지 않도록 주의해서 옮겨 주십시오. 불안정한 상태로 옮기면 본체가 떨어져 부상 및 고장의 원인이 됩니다.



지시

PD나 프로젝션 TV*에 연결하여 사용하는 경우에는 주의해 주십시오

잔상현상이 일어나는 경우가 있습니다. 특히 정지화면을 TV에 표시한 채 장시간 방치하지 마십시오.

* 액정(LCD) 방식의 TV는 해당되지 않습니다.



지시

전류가 흐르는 상태의 본체를 장시간 만지거나 환기구에서 나오는 바람을 장시간 쐬지 마십시오

본체에 피부를 접촉한 채로 있거나 환기구에서 배출되는 온풍을 장시간 쐬면 저온 화상의 원인이 될 수 있습니다.



금지

AC 전원 코드를 콘센트에 연결한 채로 케이블*을 연결하지 마십시오

감전의 원인이 됩니다.

* USB 케이블은 해당되지 않습니다.



금지

LAN 단자에 지정된 이외의 케이블을 연결하지 마십시오

LAN 단자는 10BASE-T, 100BASE-TX, 1000BASE-T 타입에 대응합니다. 일반 전화회선, ISDN 회선 등을 LAN 단자에 직접 연결하지 마십시오. 발열이나 화재, 고장의 원인이 됩니다.



금지

변압기나 DC/AC 인버터를 사용하지 마십시오

해외여행자용 변압기나 자동차용 DC/AC 인버터 등에 전원 코드를 연결하면 본체가 발열하여 화상 및 고장의 원인이 됩니다.



금지

접지 단자가 있는 콘센트를 사용해 주십시오

접지 단자가 있는 콘센트를 사용하지 않으면 감전의 원인이 될 수 있습니다.



지시

진동 기능이 있는 컨트롤러를 방치하지 마십시오

진동 기능에 대응하는 소프트웨어를 플레이할 경우에는 본체나 책상 위 등에 컨트롤러를 방치하지 마십시오. 소프트웨어의 진행에 따라 컨트롤러가 진동으로 인해 떨어져, 부상 및 고장의 원인이 됩니다.



금지

본체나 주변기기를 폐기할 때는 주의해 주십시오

- 본체나 주변기기는 금속 및 플라스틱으로 만들어져 있으므로 태우면 위험합니다. 폐기할 때는 각 지방 자치단체에서 정한 폐기 규정에 따라 주십시오.
- 무선 컨트롤러의 폐기에 대해서는 "무선 컨트롤러의 배터리"(▶▶ 51페이지)를 참조해 주십시오.



지시

건강상의 주의



경고

빛의 자극으로 인하여 일어나는 발작에 대하여

깜빡이는 화면이나 그 외 빛의 자극에 의해, 아주 드물게 눈이 아프거나 시력이상, 편두통, 경련 및 의식장애(실신 등) 등의 증상(광과민성 발작)이 일어나는 경우가 있습니다. 이런 증상이 있는 분은 사전에 반드시 의사와 상담해 주십시오.



주의

이런 경우에는 즉시 사용을 중지해 주십시오

위의 증상에 더하여 두통, 현기증, 구역질, 피로감, 멀미와 비슷한 증상 등을 느끼거나 눈, 귀, 손, 팔, 등 신체의 일부에 불쾌감이나 통증을 느낄 때에는 즉시 사용을 중단해 주십시오. 사용을 중단해도 나아지지 않는 경우에는 의사의 진찰을 받으십시오.

컨트롤러의 진동 기능에 대응하는 소프트웨어에 대하여

- 사용 중 피곤하거나 팔과 손목에 통증이 오는 등 신체 일부에 불쾌감이나 통증을 느낄 때는 즉시 제품의 사용을 중단하고 휴식을 취해 주십시오. 시간이 지나도 불쾌감이 나 통증이 지속될 경우에는 의사의 진찰을 받아주십시오.
 - DUALSHOCK®3 무선 컨트롤러를 장시간 연속으로 사용하지 마시고 30분 간격으로 휴식을 취해 주십시오.
 - 신체상 진동장애가 있는 분은 진동 기능을 사용하지 마십시오.
-
- 사용하실 때는 방을 밝게 하고 되도록 화면에서 떨어져 주십시오.
 - 피곤할 때나 수면이 부족할 때는 사용을 삼가주십시오.
 - 사용하실 때는 건강을 위해 1시간마다 15분씩 휴식을 취해 주십시오.
 - 사용중에 몸 상태가 나빠지면 즉시 사용을 중단해 주십시오.

인터넷으로 제공되는 정보에 대한 안내

본 문서에서는 하드웨어의 정보를 중심으로 기본적인 조작법을 설명합니다. PS3™를 더 다양하게 즐기시려면 인터넷으로 제공되는 아래의 정보를 활용해 주십시오.

사용자 가이드 <http://manuals.playstation.net/document/>
PS3™의 자세한 조작 방법을 설명합니다.

업데이트 사이트 <http://www.playstation.co.kr/ps3/update/>
시스템 소프트웨어 업데이트에 대한 최신 정보를 제공합니다.

공식 사이트 <http://www.playstation.co.kr>
최신 게임 및 주변기기에 관한 정보 등을 소개합니다.

고객지원 사이트 <http://www.playstation.co.kr/info/>
최신 Q&A를 공개합니다.

내용물이 모두 들어있는지 확인해 주십시오. 이상이 있을 경우 저희 인포메이션 센터 (☎ 뒤표지)로 문의해 주십시오.

- PlayStation®3 본체
- 사용설명서(본 문서)
- AC 전원 코드



- DUALSHOCK®3 무선 컨트롤러
- 인쇄물

- AV 케이블

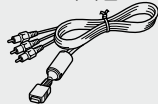

- USB 케이블



본 문서에 게재된 조작 설명 및 화면은 시스템 소프트웨어의 버전에 따라 다른 경우가 있습니다.



친구

대화 및 메시지 교환하기



PlayStation®Network

PlayStation®Network 서비스 즐기기



네트워크

인터넷 즐기기



게임

게임 즐기기



TV

VOD 서비스 즐기기



비디오

비디오 재생하기



음악

음악 재생하기



사진

이미지 보기



설정

PS3™ 설정하기



유저

PS3™에 로그인할 유저 선택하기

XMB™(크로스 미디어 바) 사용하기

PS3™에는 XMB™(크로스 미디어 바)라는 유저 인터페이스가 탑재되어 있습니다.



1 왼쪽/오른쪽 방향으로 카테고리를 선택합니다.

2 위쪽/아래쪽 방향으로 항목을 선택합니다.

3 **○** 버튼으로 항목을 결정합니다.

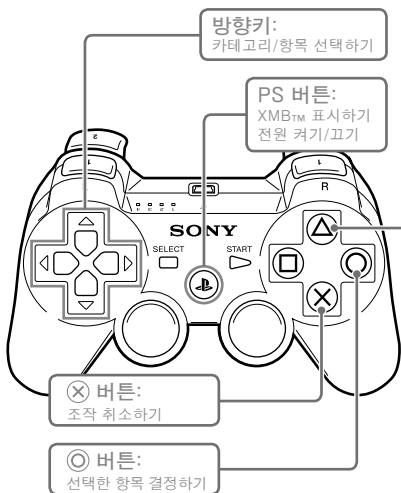

△ 버튼: 옵션 메뉴/제어판 표시하기

아이콘을 선택한 후 △ 버튼을 누르면 "옵션 메뉴"가 표시됩니다



아이콘

콘텐츠 재생 중에 △ 버튼을 누르면 "제어판"이 표시됩니다



옵션 메뉴

제어판

각 부분 명칭

본체 앞면/뒷면

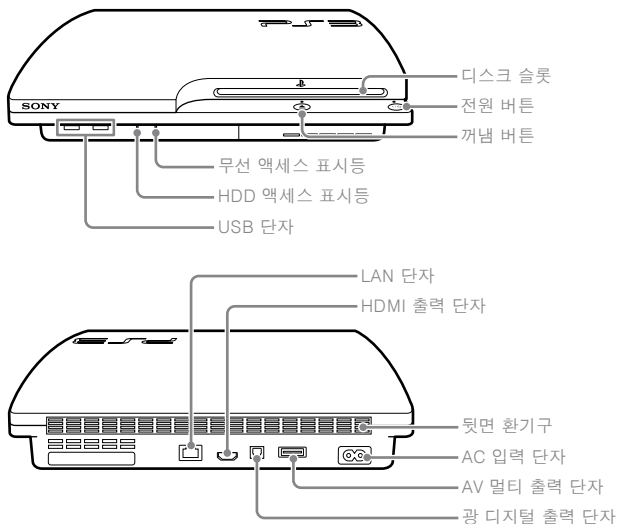

⚠ 주의

- 밀폐식 AV 랙 등 열이 빠져나가지 못하는 장소에 설치하여 사용하지 마십시오. 본체가 가열되어 화재나 부상, 고장의 원인이 됩니다.
- 본체 내부의 온도가 올라가면 전원 표시등에 빨간색 초록색 불빛이 번갈아 들어오며 깜빡입니다. 이 경우에는 본체의 전원을 끄고(▶▶ 21페이지) 잠시 그대로 두어 주십시오. 그 후 본체를 통풍이 잘 되는 장소로 옮겨서 사용해 주십시오.

DUALSHOCK®3 무선 컨트롤러

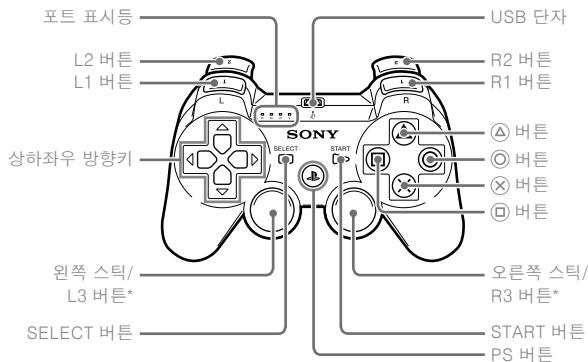

* L3 및 R3 버튼은 스틱을 눌렀을 경우에만 가능합니다.

중요

- 먼지나 담배 연기가 심한 장소에는 두지 마십시오. 먼지나 담배의 점액이 본체 내부 부품(렌즈 등)에 묻으면 고장의 원인이 됩니다.
- 전원 표시등이 녹색으로 깜빡일 때는 본체를 이동하거나 설치 방법을 바꾸지 마십시오. 진동에 의해 디스크에 손상이 가거나 고장의 원인이 됩니다.

알아두기

본 기기를 세로로 놓을 때는 수직 받침대가 필요합니다.

준비하기

연결하기

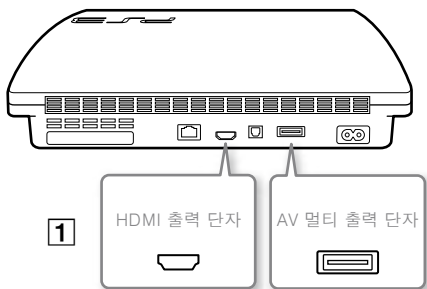

영상이 나오지 않는 경우에는

연결하는 케이블의 종류를 바꾸면 영상이 나오지 않게 되는 경우가 있습니다. 그럴 경우 일단 본체의 전원을 끄고 나서 전원 버튼을 5초 이상("삐" 소리가 두 번 날 때까지) 눌러 전원을 다시 켜 주십시오. 영상 출력 설정이 표준 해상도로 변경됩니다.

1 TV에 연결하기

다음 중 하나의 방법으로 연결합니다.

표준 화질로 출력할 때



고화질로 출력할 때(컴포넌트 AV 케이블)



고화질로 출력할 때(HDMI® 케이블)

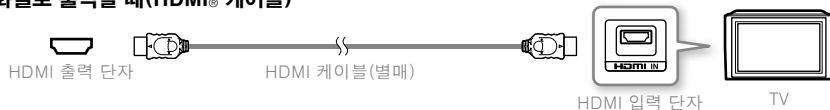

알아두기

- PS3™에 대응하는 케이블의 종류 및 화질에 대한 자세한 사항은 "PS3™의 영상 출력"(▶▶ 16페이지), "영상 출력 케이블의 종류"(▶▶ 17페이지)를 참조해 주십시오.
- 홈 시어터용 AV 앰프 등 디지털 음성 출력에 대응하는 오디오 기기를 연결할 수도 있습니다.(▶▶ 20페이지)

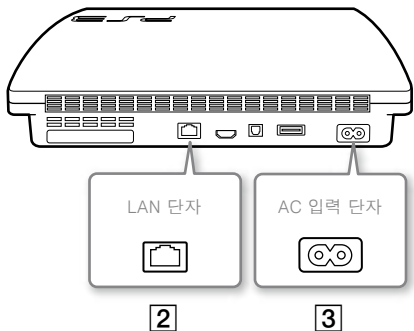

2 LAN 케이블(별매) 연결하기

인터넷을 이용할 때 연결합니다.



알아두기

LAN 케이블을 사용하지 않고 무선으로 인터넷을 이용할 수도 있습니다. 자세한 사항은 "네트워크 설정하기" (→ 28페이지)를 참조해 주십시오.

⚠ 주의

일반 전화선이나 ISDN 회선 등을 직접 LAN 단자에 연결하지 마십시오. 발열이나 화재, 고장의 원인이 됩니다.

3 AC 전원 코드 연결하기

AC 전원 코드의 플러그를 콘센트에 꽂으면 PS3™의 전원 표시등에 빨간색 불이 들어옵니다. (→ 21페이지)



⚠ 주의

AC 전원 코드의 플러그는 모든 연결이 끝난 후에 콘센트에 꽂아 주십시오.

초기 설정하기

전원을 켜 후 초기 설정을 합니다.

1 TV의 전원을 켜 후 TV의 입력을 전환합니다.

2 전원 버튼을 누릅니다

전원 표시등이 초록색 불빛으로 바뀌고 TV에 영상이 표시됩니다.

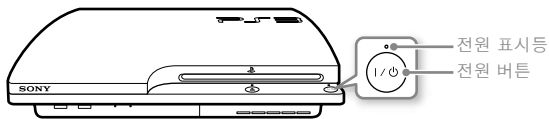

3 USB 케이블로 무선 컨트롤러와 본체를 연결합니다.

4 컨트롤러의 PS 버튼을 누릅니다.

컨트롤러가 본체에 인식됩니다. 인식되면 TV에 초기 설정 화면이 표시됩니다.

5 화면의 지시에 따라 초기 설정을 합니다.

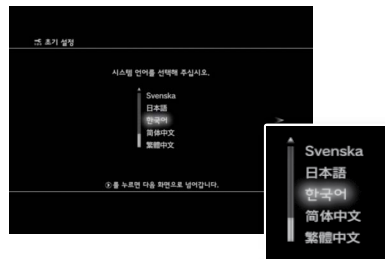



시스템 언어, 표준 시간대, 날짜/시각, 유저명을 화면의 지시에 따라 설정합니다.

초기 설정이 끝나면 인터넷 접속을 설정하는 화면이 표시됩니다. LAN 케이블로 접속하는 경우에는 화면의 지시에 따라 조작하면 표준적인 설정이 자동으로 선택됩니다. 무선으로 접속하는 경우에는 "설정하기(무선)"(▶▶ 29페이지)를 참고하여 설정해 주십시오.

설정이 완료되면 TV에 XMB™(▶▶ 11페이지)가 표시됩니다.

알아두기

- HDMI 케이블로 TV와 PS3™를 연결한 경우에는 초기 설정 도중에 해상도 변경 화면이 표시됩니다. 표시된 화면에서 "예"를 선택하고  버튼을 누르면 최적의 영상 출력 설정이 자동으로 선택됩니다.
- 문자 입력 방법에 대한 자세한 사항은 "키보드 사용하기"(▶▶ 34페이지)를 참조해 주십시오.
- 초기 설정에서 설정한 항목은  (설정) 혹은  (유저)에서 변경할 수 있습니다. 자세한 사항은 사용자 가이드(<http://manuals.playstation.net/document/>)를 참조해 주십시오.

PS3™의 영상 출력

본 기기로 출력할 수 있는 해상도는 HD와 SD로 구분됩니다. 사용하시는 TV의 설명서를 참조하시어 대응하는 해상도를 확인해 주십시오.

	HD (고선명 해상도)			SD (표준 해상도)	
해상도 *1	1080p	1080i	720p	480p	480i*2
화면 비율	16:9	16:9	16:9	16:9 4:3	16:9 4:3

*1 수치는 유효 주사선 수를 나타냅니다. "i"는 인터레이스, "p"는 프로그레시브의 약자입니다. 프로그레시브에서는 깜빡임이 적은 고품질의 영상을 표시할 수 있습니다.

*2 본 기기의 영상 출력 설정에서는 "표준(NTSC)"로 표시됩니다.

해상도 차이에 따른 화면의 표시 상태





HD 화면



SD 화면

영상 출력 케이블의 종류

TV 쪽의 입력 단자와 연결할 케이블의 종류에 따라 TV에 표시되는 해상도가 다릅니다. 사용하시는 TV에 맞추어 케이블을 선택해 주십시오.

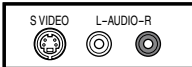
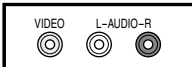
케이블의 종류	TV의 입력 단자	대응하는 해상도*1
HDMI 케이블*2 [별매]	HDMI 입력 단자 	1080p / 1080i / 720p / 480p
컴포넌트 AV 케이블 [별매]	컴포넌트 영상 입력 단자 	1080p / 1080i / 720p / 480p / 480i*3
S 영상 케이블 [별매]	S 영상 입력 단자 	480i*3
AV 케이블 [동봉]	비디오 입력 단자 (컴포지트) 	480i*3

*1 TV나 재생할 콘텐츠의 종류에 따라서는 일부 해상도에 대응하지 않는 경우가 있습니다.

*2 HDMI 케이블을 사용하면 케이블 하나로 디지털 영상과 음성을 출력할 수 있습니다.

*3 본 기기의 영상 출력 설정에서는 "표준(NTSC)"로 표시됩니다.

영상 출력 설정하기

연결할 단자와 케이블의 종류에 따라서는 HD 해상도 (▶▶ 16페이지)로 TV에 표시하기 위한 영상 출력 설정이 필요합니다.

영상이 나오지 않는 경우에는

- TV의 영상 입력을 PS3™를 연결한 단자에 맞춰 전환해 주십시오.
- 본체의 전원을 끄고 나서 전원 버튼을 5초 이상("삐" 소리가 두 번 날 때까지) 눌러 전원을 다시 켜 주십시오. 영상 출력 설정이 표준 해상도로 변경됩니다.

1 (설정) → (디스플레이 설정) → [영상 출력 설정]을 선택한 후 버튼을 누릅니다.

2 TV 쪽 입력 단자(▶▶ 17페이지)를 선택한 후 오른쪽 방향키를 누릅니다.



[HDMI]를 선택한 경우 다음 화면에서 [자동]과 [사용자 정의]를 선택할 수 있습니다. 보통은 [자동]을 선택해 주십시오. 영상 출력 설정이 자동으로 완료됩니다.

[AV MULTI/SCART]를 선택한 경우에는 다음 화면에서 출력 신호의 종류를 선택합니다. 보통은 [Y Pb/Cb Pr/Cr]을 선택해 주십시오.

3 화면을 확인한 후 버튼을 누릅니다.

2에서 TV 쪽의 단자를 변경한 경우 변경을 확인하는 화면이 표시됩니다.

4 설정 내용을 확인한 후 [예]를 선택하고 버튼을 누릅니다.

2에서 TV 쪽의 단자를 변경한 경우 설정 내용을 확인하는 화면이 표시됩니다.

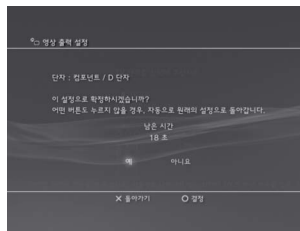

5 TV의 해상도를 선택한 후 오른쪽 방향키를 누릅니다.

TV 쪽의 단자와, 연결할 케이블의 종류에 따라 TV에 표시되는 해상도가 다릅니다. (▶▶ 17페이지) 선택한 해상도 중에서 가장 높은 해상도의 영상이 출력됩니다.

2에서 선택한 단자에 따라서는 이 화면이 표시되지 않을 수도 있습니다.

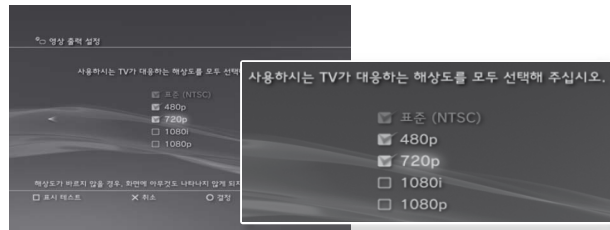

6 설정 내용을 확인한 후 [예]를 선택하고 [O] 버튼을 누릅니다.

2에서 선택한 단자 및 5에서 선택한 해상도에 따라서는 이 화면이 표시되지 않을 수도 있습니다.



7 TV 타입을 선택한 후 오른쪽 방향키를 누릅니다.

5에서 [표준 (NTSC)] 또는 [480p]를 선택한 경우에는 TV의 화면 크기를 선택하는 화면이 표시됩니다. 사용하는 TV에 맞춰 설정해 주십시오.

5에서 [720p] 이상의 해상도를 선택한 경우에는 자동으로 16:9로 설정되어 이 화면이 표시되지 않습니다.

8 설정 내용을 확인한 후 [O] 버튼을 누릅니다.

PS3™에 영상 출력 설정의 설정 내용이 저장됩니다.



설정 목록	
단자	컴포넌트 / D 단자
해상도	표준 (NTSC) 480p 720p

9 음성 출력을 설정합니다.

계속해서 음성 출력을 설정할 수 있습니다. 사용하시는 TV나 오디오 기기에 맞춰 설정해 주십시오.



[HDMI]를 선택한 경우에는 다음 화면에서 [자동]과 [수동]을 선택할 수 있습니다. 보통은 [자동]을 선택해 주십시오. HDMI 이외의 케이블로 TV에서 음성을 출력할 때는 [음성 입력 단자 / SCART/ AV MULTI]를 선택해 주십시오. 광 디지털 케이블로 음성을 출력할 때는 [광 디지털]을 선택한 후 다음 화면에서 출력 포맷을 설정합니다.

10 설정 내용을 확인한 후 [O] 버튼을 누릅니다.

PS3™에 음성 출력 설정의 설정 내용이 저장됩니다.

알아두기

음성 출력 설정은 (설정) → (사운드 설정) → [음성 출력 설정]에서 변경할 수 있습니다.

디지털 오디오 기기 연결하기





홈시어터용 AV 앰프 등 디지털 음성 출력에 대응하는 오디오 기기를 연결할 수 있습니다.

PS3™의 음성 출력에 대하여

이용하는 출력 단자에 따라 대응하는 채널 수가 있습니다.

PS3™의 출력 단자	출력할 수 있는 채널수		
	2 Ch	5.1 Ch	7.1 Ch
AV 멀티 출력 단자	○	-	-
광 디지털 출력 단자	○	○	-
HDMI 출력 단자	○	○	○

알아두기

- 본 기기를 디지털 오디오 기기에 연결한 경우에는  (설정) →  (사운드 설정) → [음성 출력 설정]에서 사용하시는 오디오 기기에 맞는 설정을 선택해 주십시오.
- 복수의 출력 단자에서 동시에 음성을 출력하고자 할 때는  (설정) →  (사운드 설정) → [음성 동시 출력]을 [켜기]로 설정해 주십시오.
- HDMI 케이블은 음성과 영상 모두를 출력합니다. 오디오 기기와 TV 모두에 HDMI 단자가 있을 때는 오디오 기기를 경유하여 TV에 영상을 출력할 수 있습니다.
- 본 기기의 전원이 켜진 상태(전원 표시등에 초록색 불이 켜진 상태)에서는 HDMI 케이블로 연결한 기기의 전원을 켜거나 끄지 마십시오. 음성이 흔들리거나 이상한 소리가 나오는 경우가 있습니다.

연결 방법

HDMI 케이블 또는 광 디지털 케이블로 연결합니다.

HDMI 케이블

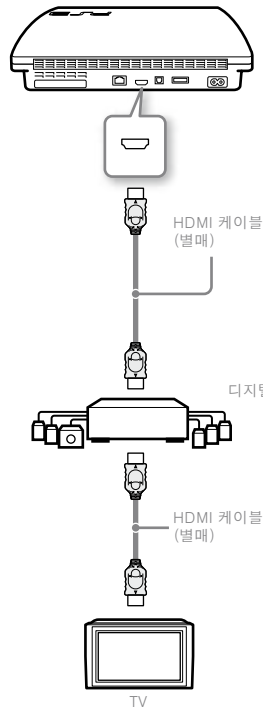

광 디지털 케이블

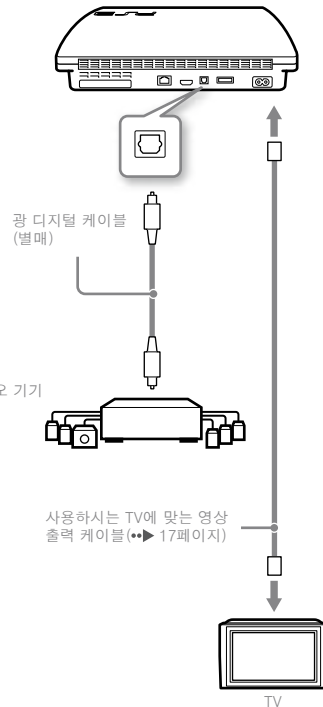

전원 켜기/끄기

전원 켜기

1 전원 버튼을 누릅니다.

전원 표시등에 초록색 불이 켜지고 전원이 들어옵니다.

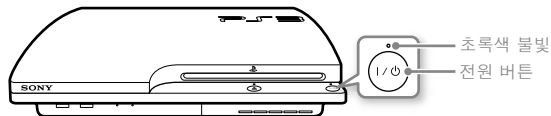

2 컨트롤러의 PS 버튼을 누릅니다.

컨트롤러 번호가 할당되어 조작할 수 있게 됩니다.

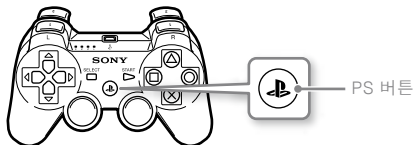

전원 표시등의 상태

전원 표시등의 점등/점멸하는 색으로 PS3™의 상태를 알 수 있습니다.

○ 초록색 불빛	전원 켜짐
◐ 깜빡이는 초록색 불빛	전원 끄는 중
● 빨간색 불빛	전원 꺼짐(대기 상태)

전원 끄기

1 전원 버튼을 누릅니다.

전원 표시등에 빨간색 불이 켜집니다.



중요

전원 표시등에 초록색 불빛이 켜져 있거나 깜빡이고 있을 때는 다음 사항에 주의해 주십시오. 데이터의 파손/손실 및 고장의 원인이 됩니다.

- AC 전원 코드의 플러그를 콘센트에서 빼지 마십시오.
- 본체를 이동하거나 설치 방법을 바꾸지 마십시오.

알아두기

- 컨트롤러를 사용하려면 먼저 페어링을 해두어야 합니다. (▶▶ 22페이지)
- 컨트롤러의 PS 버튼으로 전원을 켜고 끌 수 있습니다. PS 버튼을 누르면 전원이 켜지고 동시에 컨트롤러의 번호가 할당됩니다. 전원을 끌 때는 PS 버튼을 1초 이상 누른 채로 유지한 후 화면의 지시에 따라 전원을 꺼 주십시오.
- XMB™에서 전원을 끌 수 있습니다. (유저) → (본체의 전원 끄기)를 선택하면 전원이 꺼집니다.
- 장기간 사용하지 않을 때는 전원 표시등에 빨간색 불이 켜진 것을 확인한 후 AC 전원 코드의 플러그를 콘센트에서 빼 주십시오.

무선 컨트롤러 사용하기

준비하기

컨트롤러를 사용하려면 본체에 컨트롤러를 인식시키는 작업(페어링)과 컨트롤러 번호를 할당하는 작업이 필요합니다.

1단계: 페어링하기

- 처음으로 컨트롤러를 사용하는 경우
- 다른 PS3™에서 컨트롤러를 사용하는 경우



2단계: 컨트롤러 번호 할당하기

평소에 컨트롤러를 사용할 때

1단계: 페어링하기

컨트롤러를 처음 사용하는 경우나 다른 PS3™에서 사용하는 경우에는 먼저 페어링을 해야 합니다. 본체의 전원을 켜고 컨트롤러를 USB 케이블로 연결하면 페어링이 완료됩니다.

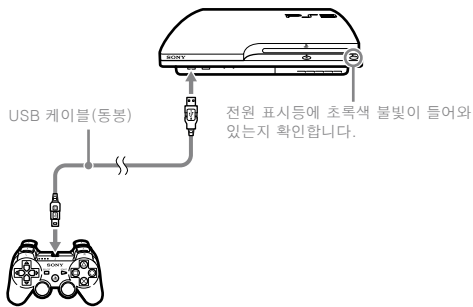

2단계: 컨트롤러 번호 할당하기

본체의 전원을 켤 때마다 컨트롤러 번호를 할당해야 합니다.

PS 버튼을 누릅니다.

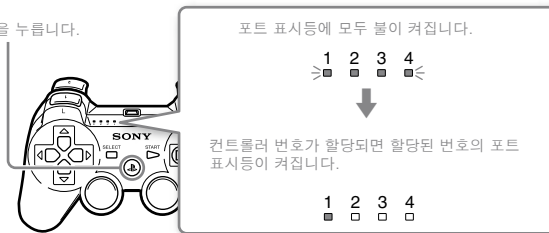

동시에 최대 7대까지 접속할 수 있습니다. 컨트롤러 번호는 컨트롤러 윗 부분의 포트 표시등으로 확인할 수 있습니다. 5~7이 할당된 경우에는 숫자를 더해서 표시합니다.

예: 컨트롤러 5가 할당되어 있음

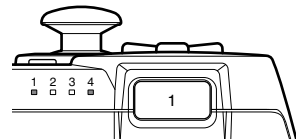

알아두기

- 페어링 및 컨트롤러 번호 할당은 본체의 전원이 켜져 있을 때 (전원 표시등에 초록색 불이 들어와 있을 때)만 가능합니다.
- 페어링한 컨트롤러를 다른 PS3™에서 사용하면 본 기기와의 페어링은 해제됩니다. 다른 PS3™에서 사용한 컨트롤러를 본 기기에 사용할 때는 다시 한번 페어링해 주십시오.
- 컨트롤러의 전원을 끄거나 본체의 전원을 끄면 컨트롤러의 포트 표시등이 꺼지고 번호 할당이 해제됩니다.

무선으로 사용하기

USB 케이블을 빼면 컨트롤러를 무선으로 사용할 수 있습니다. 무선으로 사용하려면 컨트롤러의 배터리가 충전되어 있어야 합니다.

알아두기

- USB 케이블은 본체와 컨트롤러의 전원을 켜 상태로 연결하거나 뺄 수 있습니다.
- 컨트롤러를 조작할 수 없게 된 경우에는 PS 버튼을 눌러 컨트롤러 번호를 할당해 주십시오.

무선 컨트롤러 충전하기

본체의 전원이 켜져 있을 때(전원 표시등에 초록색 불이 들어와 있을 때) 본체와 컨트롤러를 USB 케이블로 연결합니다. 컨트롤러의 포트 표시등이 천천히 깜빡이고 충전이 시작됩니다. 충전이 끝나면 포트 표시등이 더 이상 깜빡이지 않습니다.





알아두기

- 컨트롤러는 충전중에도 사용할 수 있습니다.
- 주위 온도가 10°C~30°C인 환경에서 충전해 주십시오. 그 외의 환경에서는 충전 효율이 떨어질 수 있습니다.
- 본체의 전원이 꺼져 있을 때는 컨트롤러를 충전할 수 없습니다.

배터리 충전율

PS 버튼을 1초 이상 누르고 있으면 화면상에서 배터리 충전율을 확인할 수 있습니다.



	배터리 전력이 충분히 남아 있습니다.
	배터리 전력이 줄기 시작했습니다.
	배터리 전력이 적어졌습니다.
	배터리 전력이 없습니다. 컨트롤러의 포트 표시등이 빠르게 깜빡입니다. 충전해 주십시오.

알아두기

사용 상황이나 환경에 따라 배터리 충전율이 바르게 표시되지 않거나 사용 가능 시간이 다를 수도 있습니다.

재생하기

Blu-ray Disc(BD)/DVD/CD 재생하기

1 디스크를 넣습니다.

꺼냄 표시등에 초록색 불이 켜집니다.

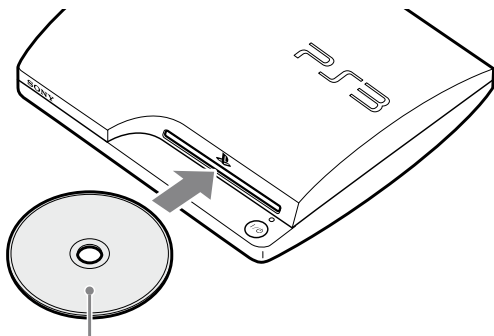

디스크 레이블이 있는 면이 위로 가도록 넣습니다.

중요

- 본 기기에 대응하지 않는 디스크는 재생할 수 없습니다. (**▶ 50페이지)
 - 시판되는 BD 영상 소프트웨어를 재생하기 위해서는 암호키*의 갱신이 필요한 경우가 있습니다. 시스템 소프트웨어를 업데이트 하면 암호키를 갱신할 수 있습니다. (**▶ 33페이지)
- * AACs(Advanced Access Control System) 키

2 XMB™에 아이콘이 표시되고 디스크 재생이 시작됩니다.

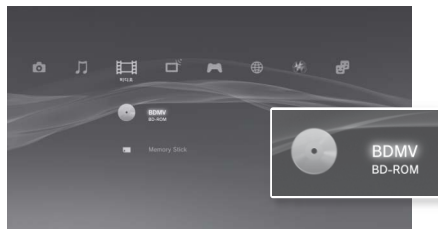

디스크가 자동으로 재생되지 않는 경우에는 XMB™에서 디스크의 아이콘을 선택한 후 **○** 버튼을 눌러 주십시오.

꺼내기

디스크를 꺼낼 때는 재생을 멈춘 후 꺼냄 버튼을 누릅니다.

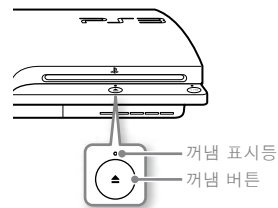

USB 기기 내의 콘텐츠 재생하기

USB 케이블을 사용하여 USB 대용량 저장 장치에 대응하는 외부 기기 등을 연결할 수 있습니다. 본체의 전원을 켜 채로 연결할 수 있습니다. 연결할 외부 기기의 사용설명서도 함께 참조해 주십시오.

1 USB 기기를 연결합니다.

화면에 아이콘이 표시됩니다.

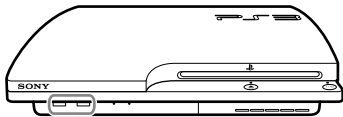

디지털 카메라 등의 외부 기기

2 아이콘을 선택한 후 **○** 버튼을 누릅니다.

재생할 수 있는 콘텐츠의 목록이 표시됩니다.

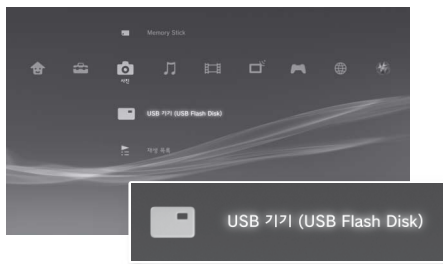

중요

- 데이터의 읽기/쓰기/삭제 중에는 USB 기기를 빼거나 전원을 끄지 마십시오. 데이터 손상의 원인이 됩니다.
- 쓰기 방지 스위치가 있는 USB 메모리 등을 사용할 때에는 PS3™ 본체에 연결한 상태로 스위치를 조작하지 마십시오. 데이터 파손의 원인이 됩니다.

재생 가능한 파일의 종류

본 기기에서 재생 가능한 파일 형식에는 [ATRAC], [MP3], [AAC], [JPEG], [MPEG-4] 등이 있습니다. 최신 정보에 대해서는 사용자 가이드 (<http://manuals.playstation.net/document/>)를 참조해 주십시오.

알아두기

- PS3™에서 재생 가능한 파일만 대응 카테고리 옆에 표시됩니다. (예: 이미지 데이터는  (사진) 카테고리에 표시됩니다.)
- 기록 미디어에 따라서는 표시되는 폴더가 정해져 있는 경우가 있습니다. 옵션 메뉴 (▶▶ 11페이지)에서 [모두 표시]를 선택하면 기록 미디어에 저장된 모든 폴더를 표시할 수 있습니다.

중요

하드 디스크에 저장된 데이터는 정기적으로 백업 데이터를 복사해 두실 것을 권장합니다. 백업에 대한 자세한 사항은 "데이터 백업하기" (▶▶ 36페이지)를 참조해 주십시오.

게임 즐기기

본 기기로 즐길 수 있는 게임

PlayStation®3 규격 소프트웨어	본 기기에서 즐기실 수 있습니다.*
PlayStation® 규격 소프트웨어	
PlayStation®2 규격 소프트웨어	본 기기에서는 즐기실 수 없습니다.

* 모든 PlayStation® 규격 소프트웨어의 동작을 보증하는 것은 아닙니다. 본 기기에서 즐기실 수 있는 소프트웨어에 대한 최신 정보는 <http://www.playstation.co.kr/info/bc/>에서 확인하실 수 있습니다.

게임 즐기기

시작하기

디스크를 넣으면 자동으로 게임을 기동합니다.

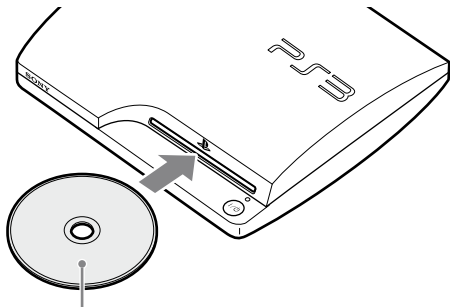

디스크 레이블이 있는 면이 위로 가도록 넣습니다.

종료하기

게임 플레이 중에 무선 컨트롤러의 PS 버튼을 누른 후 (게임) → (게임 종료하기)에서 종료합니다.

알아두기

PlayStation® 규격 소프트웨어 등 소프트웨어에 따라서는 PS 버튼을 눌러도 (게임 종료하기)가 표시되지 않는 경우가 있습니다. 그런 경우에는 표시되는 화면에서 [게임 종료]를 선택합니다.

컨트롤러의 설정

컨트롤러에 관한 설정은 (설정) → (주변기기 설정)에서 할 수 있습니다.

컨트롤러 할당	소프트웨어에서 사용하는 컨트롤러의 단자 및 번호가 지정되어 있는 경우에는 여기서 대응하는 컨트롤러 번호를 할당할 수 있습니다.*
컨트롤러 진동 기능	진동 기능의 켜기/끄기를 설정할 수 있습니다. 초기 설정값은 [켜기]로 설정되어 있습니다.

* 본 기기에서는 컨트롤러 단자[2-D]는 할당할 수 없습니다.

알아두기

게임 플레이 중에도 PS 버튼을 누르면 컨트롤러를 설정할 수 있습니다. (주변기기 설정) 또는 표시된 화면에서 [컨트롤러 설정]을 선택하여 설정합니다.

PlayStation®3 규격 소프트웨어의 저장 데이터

PlayStation®3 규격 소프트웨어의 저장 데이터는 하드 디스크에 저장됩니다. (게임) → (저장 데이터 유틸리티)에서 표시할 수 있습니다.







PlayStation® 규격 소프트웨어의 저장 데이터

PlayStation® 규격 소프트웨어의 데이터를 저장하려면 하드 디스크에 가상 Memory Card를 만드는 작업과 가상 Memory Card의 슬롯을 할당하는 작업이 필요합니다.





중요

본 기기에서는 PlayStation®2 규격 소프트웨어를 플레이하실 수 없습니다.
PlayStation®2 규격 소프트웨어용 가상 Memory Card를 작성해도 이를 사용하여 게임을 플레이할 수는 없습니다.

가상 Memory Card 작성하기

- 1  (게임) →  (Memory Card 유틸리티 (PS/PS2))를 선택한 후  버튼을 누릅니다.
- 2  (신규 가상 Memory Card 작성)을 선택한 후  버튼을 누릅니다.
- 3 [가상 Memory Card (PS)]를 선택한 후  버튼을 누릅니다.
화면의 지시에 따라 조작해 주십시오.

슬롯 할당하기

- 1  (게임) →  (Memory Card 유틸리티 (PS/PS2))를 선택한 후  버튼을 누릅니다.
- 2 사용하고자 하는 Memory Card를 선택한 후  버튼을 누릅니다.
[슬롯 할당]에서 [슬롯 1] 혹은 [슬롯 2]를 할당해 주십시오.

알아두기

- 소프트웨어에 따라서는 사용할 슬롯이 지정되어 있는 경우가 있습니다. 자세한 사항은 소프트웨어 설명서를 참조해 주십시오.
- 게임 플레이 중에 슬롯을 할당할 수도 있습니다. 무선 컨트롤러의 PS 버튼을 눌러 [슬롯 할당]을 선택합니다.

네트워크 설정하기

네트워크 접속 예(유선)

다음의 1 2 3이 필요합니다.

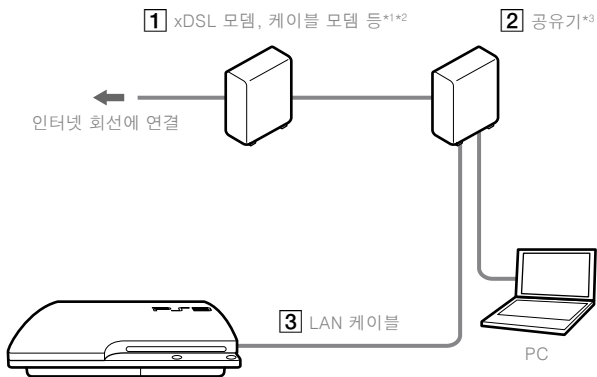

네트워크 접속 예(무선)

다음의 1 2가 필요합니다.

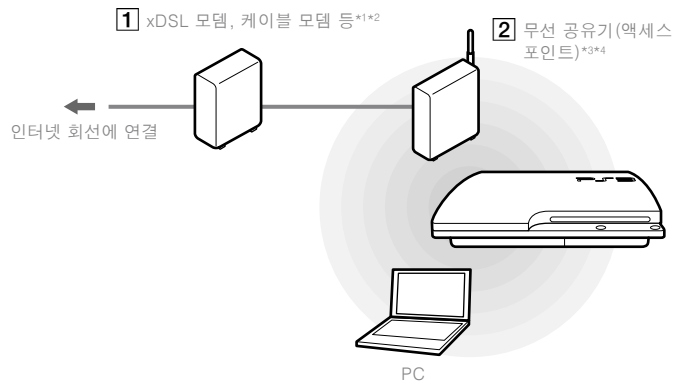



*1 아파트 등의 집합주택에서는 실내에 LAN 포트가 마련되어 있어 LAN 케이블을 직접 꽂는 경우가 있습니다. 이 경우 모뎀은 필요하지 않습니다.

*2 전화 접속 연결이나 ISDN 회선의 이용은 권장하지 않습니다.

*3 공유기는 하나의 인터넷 회선을 복수의 기기에서 공유하기 위한 장치입니다. PC와 PS3™에서 동시에 인터넷에 접속하려면 공유기가 필요합니다. xDSL 모뎀 등에 공유 기능이 탑재된 경우에는 공유기가 필요하지 않습니다. 공유기 사용으로 발생할 수 있는 인터넷 서비스 제공자(ISP)와의 회선 계약상의 문제는 SCEK에서 책임지지 않습니다.

*4 무선 공유기는 공유기에 액세스 포인트 기능을 더한 기기입니다.

설정하기(유선)



- 1 본체에 LAN 케이블(별매)을 연결합니다.
- 2  (설정) →  (네트워크 설정) → [인터넷 접속 설정]을 선택한 후  버튼을 누릅니다.

인터넷 접속이 끊어진다는 확인 메시지가 표시됩니다.



- 3 [예]를 선택한 후  버튼을 누릅니다.
- 4 [간단]을 선택한 후 오른쪽 방향키를 누릅니다.
표준적인 설정이 자동으로 선택되어 설정 목록이 표시됩니다. 설정 목록이 표시되지 않는 경우에는 상세 설정이 필요합니다. 인터넷 서비스 제공자의 자료를 참고하여 [사용자 정의] 설정(→ 31페이지)을 해 주십시오.
- 5 접속 테스트를 합니다.
접속에 성공하면 인터넷에 접속할 수 있습니다.

설정하기(무선)

- 1 본체에 LAN 케이블이 연결되어 있지 않음을 확인합니다.
- 2  (설정) →  (네트워크 설정) → [인터넷 접속 설정]을 선택한 후  버튼을 누릅니다.

인터넷 접속이 끊어진다는 확인 메시지가 표시됩니다.



- 3 [예]를 선택한 후  버튼을 누릅니다.
- 4 [간단]을 선택한 후 오른쪽 방향키를 누릅니다.
표준적인 설정이 자동으로 선택됩니다.
- 5 [무선]을 선택한 후 오른쪽 방향키를 누릅니다.

네트워크 설정하기

6 무선랜을 설정합니다.

이용할 액세스 포인트를 선택합니다. 보통은 [검색]을 선택합니다.

검색	가까이에 있는 액세스 포인트를 검색한 후 이용할 액세스 포인트를 선택합니다.
직접 입력	SSID를 직접 입력하여 액세스 포인트를 지정합니다.
액세스 포인트별 자동 설정	"AOSS"에 대응하는 액세스 포인트를 사용할 때 선택합니다.  AOSS AOSS BUFFALO, INC.

7 무선랜 보안 설정을 합니다.

액세스 포인트를 이용하기 위한 암호화 키를 설정합니다. 6단계에서 [액세스 포인트별 자동 설정]을 선택한 경우에는 표시되지 않습니다.

없음	암호화 키를 설정하지 않습니다.
WEP	암호화 키를 설정합니다. 입력한 암호화 키는 "*"로 표시됩니다.
WPA-PSK/ WPA2-PSK	암호화 키를 설정합니다. 입력한 암호화 키는 "*"로 표시됩니다.



8 설정 내용을 확인합니다.

설정 목록이 표시됩니다. 설정 목록이 표시되지 않는 경우에는 상세 설정이 필요합니다. 인터넷 서비스 제공자의 자료를 참고하여 [사용자 정의] 설정 (▶▶ 31페이지)을 해 주십시오.

9 접속 테스트를 합니다.

접속에 성공하면 인터넷에 접속할 수 있습니다.

알아두기

- SSID, WEP, WPA-PSK/WPA2-PSK키란 액세스 포인트에 접속할 때 필요한 보안 정보의 일종입니다.
- 사용하는 액세스 포인트에 따라서는 인터넷에 접속할 때 본 기기의 MAC 어드레스가 필요한 경우가 있습니다. 본 기기의 MAC 어드레스는  (설정) →  (시스템 설정) → [시스템 정보]에서 확인할 수 있습니다.
- 무선으로 인터넷에 접속할 경우, 무선 기기의 사용 상황에 따라 전파의 간섭이 발생하는 경우가 있습니다. 인터넷의 통신 속도가 저하되거나, 무선 컨트롤러가 올바르게 작동하지 않을 때에는 유선으로 인터넷에 접속해 주십시오.

상세 설정 항목에 대하여 [사용자 정의]

사용하시는 인터넷 환경에 따라서는 [간단]으로 자동으로 설정되지 않는 경우가 있습니다. 이런 경우에는 화면의 지시에 따라 다음의 설명을 참고하여 설정해 주십시오.

이더넷 동작 모드

이더넷의 통신 속도와 동작 방식을 설정합니다. 보통은 [자동 인식]을 선택합니다.

IP 어드레스 설정

인터넷에 접속할 때의 IP 어드레스 취득 방법을 설정합니다. 계약하신 인터넷 서비스 제공자에 따라 선택하는 항목이 다릅니다.

자동 취득	DHCP 서버에서 할당되는 IP 어드레스를 사용합니다.
수동	고정 IP 어드레스를 설정합니다.
PPPoE	PPPoE를 사용하여 인터넷에 접속합니다 인터넷 서비스 제공자로부터 제공받은 유저 ID와 비밀번호를 설정합니다.

DHCP

DHCP 호스트명을 설정합니다. 보통은 [설정하지 않음]을 선택합니다.

DNS 설정

사용할 DNS 서버를 설정합니다. 계약하신 인터넷 서비스 제공자에 따라서는 [수동]을 선택해 주십시오.

자동 취득	DNS 서버 주소를 자동으로 취득합니다.
수동	이용할 DNS 서버의 주소를 수동으로 설정합니다 인터넷 서비스 제공자로부터 제공받은 "기본 DNS", "보조 DNS" 값을 입력합니다.

MTU

데이터 통신시에 사용할 MTU 값을 설정합니다. 보통은 [자동]을 선택합니다.

프록시 서버

사용할 프록시 서버를 설정합니다. 보통은 [사용하지 않음]을 선택합니다.

UPnP

UPnP(Universal Plug and Play)의 활성화/비활성화를 설정합니다. 보통은 [활성화하기]를 선택합니다.



알아두기

[비활성화하기]로 설정하면 음성/화상 대화나 게임의 통신 기능을 이용하는 경우 등에 상대와의 통신이 제한되는 경우가 있습니다.

인터넷에 접속하기

이미 네트워크 설정이 되어있는 경우에는 PS3™의 전원을 켜면 자동으로 인터넷에 접속합니다. 전원이 켜져있는 동안에는 상시 접속한 상태입니다.

인터넷 브라우저 사용하기



- 1  (네트워크) →  (인터넷 브라우저)를 선택한 후  버튼을 누릅니다.
인터넷 브라우저가 시작됩니다. 통신중에는 화면에 로딩 아이콘이 표시됩니다.



인터넷 브라우저의 기본 조작

방향키	링크가 있는 쪽으로 포인터를 이동합니다.
오른쪽 스틱	임의의 방향으로 스크롤합니다.
L1 버튼	이전 페이지로 돌아갑니다.
START 버튼	주소를 입력합니다.
 버튼	메뉴의 표시/숨기기를 전환합니다.

사용자 가이드 보기



인터넷 브라우저를 사용하여 본 제품의 사용자 가이드(온라인 사용설명서)를 볼 수 있습니다.  (네트워크) →  (사용자 가이드)를 선택한 후  버튼을 누릅니다.

PlayStation®3 사용자 가이드

<http://manuals.playstation.net/document/>
PS3™의 자세한 조작 방법을 설명합니다.

PlayStation®Network에 내 계정 만들기

계정을 만들면 친구와 커뮤니케이션을 즐기거나  (PlayStation®Store)에서 게임이나 비디오편을 다운로드할 수 있게 됩니다.

 (PlayStation®Network) →  (PlayStation®Network에 등록)을 선택한 후  버튼을 누르면 계정 등록 화면이 표시됩니다.



알아두기

계정을 등록하려면 인터넷에 접속해야 합니다.

PS3™ 업데이트하기

PS3™는 시스템 소프트웨어 업데이트를 통해 다양한 기능 추가 및 보안 강화를 실시하고 있습니다. 항상 최신 버전으로 업데이트하여 이용해 주십시오.

업데이트 사이트 <http://www.playstation.co.kr/ps3/update/>

시스템 소프트웨어 업데이트에 대한 최신 정보를 제공합니다.



업데이트 데이터를 사용하여 PS3™의 시스템 소프트웨어를 덮어씁니다.



시스템 소프트웨어가 업데이트됩니다.

중요

- 업데이트 도중에 본체의 전원을 끄거나 디스크 및 기록 미디어를 빼지 마십시오. 업데이트가 도중에 중단되면 고장의 원인이 됩니다.
- 업데이트 도중에는 본체의 전원 버튼과 컨트롤러의 PS 버튼이 기능하지 않게 됩니다.
- 콘텐츠에 따라서는 PS3™의 시스템 소프트웨어를 업데이트하지 않으면 재생할 수 없는 경우가 있습니다.

시스템 소프트웨어의 버전 확인하기

(설정) → (시스템 설정) → [시스템 정보]를 선택하면 본 제품의 시스템 정보가 표시됩니다. [시스템 소프트웨어]란에 현재의 버전 번호가 표시됩니다.

업데이트하기

다음 중 한 가지 방법으로 업데이트할 수 있습니다.

네트워크 업데이트

인터넷에서 업데이트 데이터를 다운로드하여 업데이트하는 방법입니다. 자동으로 최신 시스템 소프트웨어를 다운로드합니다.

(설정) → (시스템 업데이트) → [인터넷을 경유한 업데이트]를 선택합니다.

기록 미디어를 사용한 업데이트

USB 메모리 등에 저장된 업데이트 데이터를 사용하여 업데이트하는 방법입니다.

(설정) → (시스템 업데이트) → [기록 미디어를 사용한 업데이트]를 선택합니다.

디스크 업데이트

게임 디스크 등에 업데이트 데이터가 수록되어 있는 경우도 있습니다. 이 경우 디스크를 재생하면 업데이트 안내 화면이 표시됩니다.

알아두기

이러한 방법으로 업데이트할 수 없는 경우에는 인포메이션 센터(☎▶ 뒤표지)로 문의해 주십시오.

키보드 사용하기

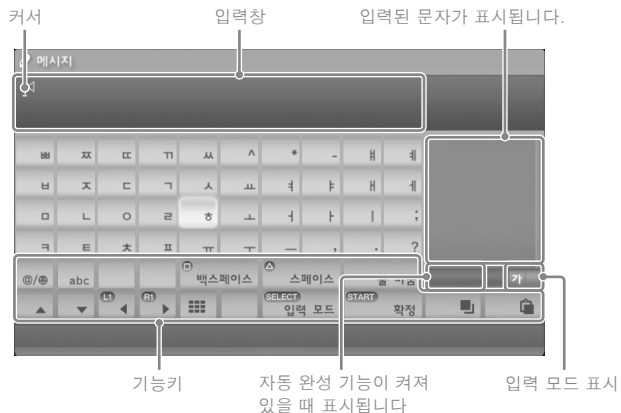

문자 입력하기

아래에서는 "안"이라는 문자를 예로 설명합니다.

- 1 방향키로 [◁]을 선택한 후 [○] 버튼을 누릅니다.**
이 단계를 반복하여 [ㅏ][ㅑ]을 입력합니다.
- 2 [확정]을 선택한 후 [○] 버튼을 누릅니다.**
문자를 확정합니다.
- 3 다시 한번 [확정]을 선택한 후 [○] 버튼을 누릅니다.**
입력이 확정되고 키보드가 닫힙니다.

알아두기

- 조작법에 대한 자세한 사항은 사용자 가이드(<http://manuals.playstation.net/document/>)를 참조해 주십시오.
- 별매의 USB 키보드나 Bluetooth® 대응 키보드를 연결하여 문자를 입력할 수도 있습니다. 문자의 입력 화면이 표시되어 있을 때 연결한 키보드의 키를 누르면 입력 화면이 전환됩니다.

조작 항목 목록

입력 상황에 따라 표시되는 키가 다릅니다.

키	설명
	줄 바꿈을 할 때 사용됩니다.
	커서를 이동합니다.
	커서 왼쪽의 문자를 지웁니다.
	문자 사이에 띄어쓰기를 합니다.
	입력 모드를 전환합니다.
	입력되었지만 확정되지 않은 문자를 확정하거나 입력 내용을 확정하고 키보드를 닫습니다.
	미니 사이즈 키보드로 전환합니다.
	기호/이모티콘을 입력합니다.
	입력할 문자 종류를 전환합니다.
	텍스트를 복사/붙여넣기 합니다.

보호자에 의한 사용연령제한

본 기기에는 사용연령제한이 설정된 콘텐츠(게임, 비디오 등)의 재생을 비밀번호로 제한하는 기능이 있습니다. 이 기능을 사용하면 성인 콘텐츠(게임, 비디오 등) 등을 어린이가 시청할 수 없도록 설정할 수 있습니다.

보안 설정 변경하기

게임 및 BD 등의 사용연령제한 레벨은  (설정) →  (보안 설정)에서 설정할 수 있습니다.

설정을 변경하려면 비밀번호가 필요합니다. 비밀번호는  (보안 설정) → [비밀번호 변경]에서 설정합니다. 초기 설정에서는 비밀번호가 "0000"으로 설정되어 있습니다.

게임의 사용연령제한 레벨

 (보안 설정) → [사용연령제한]에서 설정합니다. [끄기] 외에 11단계의 레벨을 설정할 수 있습니다.

끄기	사용연령제한을 해제합니다.
11~1	사용연령제한 레벨을 설정합니다. 숫자가 낮을수록 제한이 엄격해 집니다.

본 기기에 설정한 사용연령제한 레벨과 게임에 설정된 사용연령제한 레벨의 조합으로 플레이 가능 여부가 결정됩니다.

예: PS3™의 사용연령제한 레벨을 [7]로 설정하면 [1] ~ [7]의 게임을 플레이할 수 있습니다.

게임의 사용연령제한 레벨에 대하여

대부분의 게임 소프트웨어에는 게임을 플레이할 수 있는 이용연령이 표시되어 있습니다. 각 이용연령에 대응하는 게임의 사용연령제한 레벨은 아래와 같습니다.

이용연령 표시				
게임의 사용연령 제한 레벨	3	5	7	9

등급에 대한 최신 정보는 <http://www.playstation.co.kr>를 참조해 주십시오.

기타 보안 설정

 (보안 설정)에서는 게임 이외에도 다음 항목을 설정할 수 있습니다.

BD 사용연령제한	사용연령제한이 설정된 BD를 재생할 때, 설정한 연령에 따라 재생을 제한할 수 있습니다. 숫자가 낮을수록 제한이 엄격해 집니다.
DVD 사용연령제한	사용연령제한이 설정된 DVD를 재생할 때, 설정한 레벨에 따라 재생을 제한할 수 있습니다. [끄기] 외에 8단계의 레벨을 설정할 수 있습니다. 숫자가 낮을수록 제한이 엄격해 집니다.
인터넷 브라우저 기능 제한	인터넷 브라우저의 기능을 비밀번호로 제한할 수 있습니다.

알아두기

보안 설정 내용은 시스템 소프트웨어의 버전에 따라 다른 경우가 있습니다. 최신 정보는 사용자 가이드(<http://manuals.playstation.net/document/>)를 참조해 주십시오.

하드 디스크 교환하기

PS3™에 내장된 하드 디스크를 교환할 수 있습니다.

⚠ 주의

- 하드 디스크의 분리/교환은 어린이의 손이 닿지 않는 곳에서 해 주십시오. 나사 등의 부품을 삼킬 위험이 있습니다.
- 본 기기를 사용하신 직후에는 본체 내부가 뜨거워져 있습니다. 잠시 그대로 두어 내부열을 식힌 후 작업을 시작해 주십시오.
- 나사 커버와 HDD 베이 커버를 분리하실 때에는 손톱이나 손가락 등이 다치지 않도록 충분히 주의해 주십시오.
- 부품 사이에 손가락이 끼거나, 부품의 모서리에 손이나 손가락이 다치지 않도록 충분히 주의해 주십시오.
- 전원을 켜 때에는 반드시 나사 커버와 HDD 베이 커버를 덮어 주십시오. 나사 커버와 HDD 베이 커버가 벗겨져 있으면 본체 내부의 온도가 상승하는 원인이 됩니다.
- 나사를 조이거나 풀 때는 나사의 크기에 맞는 드라이버를 사용해 주십시오. 사이즈가 맞지 않으면 나사 머리의 홈이 으스러지는 경우가 있습니다.

데이터 백업하기

하드 디스크에 저장한 데이터는 다음의 방법으로 백업할 수 있습니다.

중요

데이터는 정기적으로 백업해 두시기를 권장합니다. 어떤 원인으로 데이터가 소실/파손된 경우, 데이터를 복구/복원할 수 없습니다. 데이터가 소실/파손되어도 당사는 일절 책임을 지지 않습니다. 이점 양해해 주십시오.

데이터를 일괄적으로 백업하기

☑(설정) ➡ ⚙(시스템 설정) ➡ [백업 유틸리티]에서 하드 디스크에 저장된 데이터를 일괄적으로 백업할 수 있습니다. 본체에 USB 대용량 저장 장치를 연결한 후 화면의 지시에 따라 조작해 주십시오.

알아두기

- PS3™의 사용 상황에 따라서는 빠르게 백업할 수 없는 경우가 있습니다. 개별적으로 복사/이동이 가능한 파일은 미리 예비 백업을 작성해 두시기를 권장합니다. 자세한 사항은 "필요한 데이터를 선택하여 백업하기"를 참조해 주십시오.
- 백업 유틸리티에 대한 자세한 사항은 사용자 가이드 (<http://manuals.playstation.net/document/>)를 참조해 주십시오.

필요한 데이터를 선택하여 백업하기

아래와 같은 종류의 파일은 옵션 메뉴에서 복사/이동할 수 있습니다. 본체에 USB 대용량 저장 장치를 연결한 후, 파일을 선택하고 (A) 버튼을 눌러 옵션 메뉴에서 [복사] 또는 [이동]을 선택합니다. 또한 일부 동영상 파일에서는 [백업]을 선택하게 되어 있는 경우도 있습니다.

파일 종류	백업 파일 저장 위치
게임의 저장 데이터, 동영상 파일, 음악 파일, 이미지 파일	USB 대용량 저장 장치(USB 메모리 등)

알아두기

- 데이터에 따라서는 복사/이동/백업할 수 없는 경우가 있습니다.
- 별매의 카드 리더/라이터(USB 연결 타입)를 사용하면 하드 디스크에 저장된 데이터를 Memory Stick™이나 SD Memory Card 등의 기록 미디어에 백업할 수 있습니다.

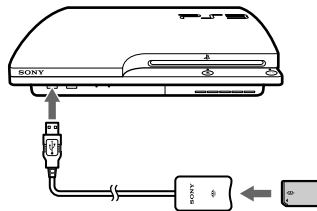

하드 디스크 분리하기

⚠ 주의

- 하드 디스크를 분리할 때는 AC 전원 코드의 플러그를 콘센트에서 빼 주십시오.
- 나사를 분리할 때 본체가 흔들려 다치지 않도록 주의해 주십시오.

1 본체의 전원 버튼을 눌러 전원을 끕니다.

전원 표시등에 빨간색 불이 켜지고 대기 상태로 됩니다.

2 AC 전원 코드 및 케이블류를 뺍니다.

안전을 위하여 AC 전원 코드의 플러그를 콘센트에서 뺀 상태에서 케이블류를 빼 주십시오.

3 부드러운 마른 천 위에 본체를 거꾸로 놓고 나사 커버를 엽니다.

나사 커버 위쪽의 홈에 손톱을 넣어 살짝 들어올려 앞쪽으로 회전시키듯 옮깁니다. 커버가 딱딱한 경우에는 일자 드라이버 등을 사용해 주십시오.

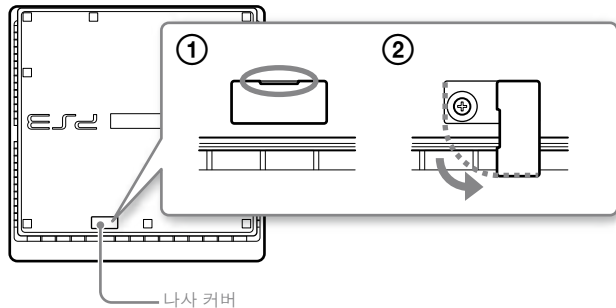

4 하드 디스크의 고정을 해제한 후 HDD 베이 커버를 분리합니다.

- ① 십자 드라이버로 파란색 나사를 풉니다.
- ② HDD 베이 커버를 왼쪽으로 밀어서 분리합니다.

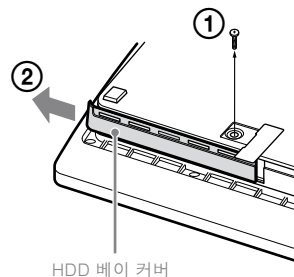

5 하드 디스크를 분리합니다.

손잡이를 잡고 하드 디스크를 앞으로 꺼냅니다.

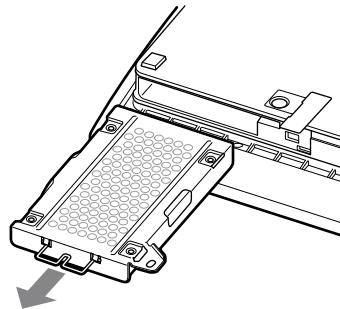

하드 디스크 교환하기

중요

하드 디스크는 충격이나 진동, 먼지에 약하므로 주의해서 다루어 주십시오.

- 진동이 있거나 불안정한 장소에서 사용하거나 강한 충격을 가하지 마십시오.
- 내부에 물이나 이물질이 들어가지 않게 하십시오.
- 하드 디스크의 단자부를 손으로 만지거나 이물질을 넣지 마십시오. 하드 디스크 고장 및 데이터 파손의 원인이 됩니다.
- 하드 디스크 근처에 시계 등의 정밀기구나 마그네틱 카드 등을 두지 마십시오. 기기 고장이나 마그네틱 카드 손상의 원인이 됩니다.
- 위에 물건을 얹지 마십시오.
- 고온다습하거나 적사광선이 비추는 장소에 두지 마십시오.

하드 디스크 교환하기

⚠ 주의

하드 디스크를 교환할 때는 전원 코드의 플러그를 콘센트에서 빼 주십시오.

하드 디스크를 교환할 때에는 다음 순서로 보호 케이스를 분리합니다.

1 십자 드라이버로 나사를 풀니다. (4곳)

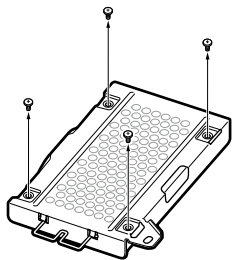

2 측면을 잡고 뒤집습니다.

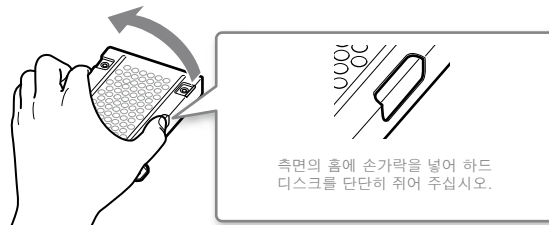

3 하드 디스크를 보호 케이스에서 분리합니다.

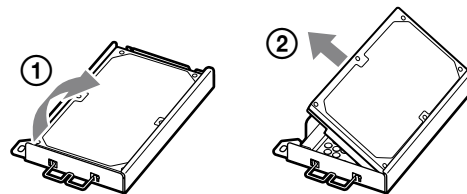

4 교환용 하드 디스크를 보호 케이스에 부착한 후 나사로 고정합니다. (4곳)

나사를 너무 조이지 않도록 해 주십시오.

5 하드 디스크를 본체에 장착합니다.

"하드 디스크 분리하기"(☞▶▶ 37페이지)의 역순으로 장착합니다. 하드 디스크를 본체 안쪽까지 잘 끼워 넣어 주십시오.

6 시스템 소프트웨어를 재설치합니다.

하드 디스크를 교환한 경우 시스템 소프트웨어를 재설치해야 합니다.(☞▶▶ 39페이지)

교환용 하드 디스크에 대하여

PS3™에는 다음과 같은 종류의 하드 디스크를 장착할 수 있습니다.

크기	2.5인치(내장형)*1
인터페이스 규격	직렬 ATA(S-ATA)*2

*1 모든 기기의 동작을 보증하는 것은 아닙니다.

*2 병렬 ATA(E-IDE)에는 대응하지 않습니다.

알아두기

HDD 베이 커버나 나사 커버, 나사, 보호 케이스 등의 부품을 분실하신 경우에는 인포메이션 센터(☞ 뒤표지)로 문의해 주십시오.

시스템 소프트웨어 재설치하기

하드 디스크를 교환한 경우 등 시스템 소프트웨어가 하드웨어에서 기동하지 않는 경우에는 다음과 같은 화면이 표시됩니다. 이런 경우에는 시스템 소프트웨어를 재설치해야 합니다.

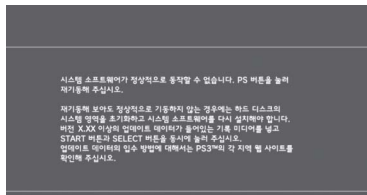

재시도해 보아도 정상적으로 기동하지 않는 경우에는 하드 디스크의 시스템 영역을 초기화하고 시스템 소프트웨어를 다시 설치해야 합니다. 버전 X.XX 이상의 업데이트 데이터가 들어있는 기록 미디어를 넣고 START 버튼과 SELECT 버튼을 동시에 눌러 주십시오.

시스템 소프트웨어 다운로드하기

PC를 사용하여 다음 웹 페이지에서 시스템 소프트웨어의 업데이트 데이터를 다운로드합니다. PC를 경유하여 업데이트하는 방법에 따라 다운로드한 업데이트 데이터를 기록 미디어에 저장합니다.

<http://www.playstation.co.kr/ps3/update/>

알아두기

- 업데이트 데이터는 최신 버전을 사용해 주십시오. 사용하던 시스템 소프트웨어보다 오래된 버전의 데이터는 재설치할 수 없습니다. 웹 페이지 상에 해당되는 업데이트 데이터가 공개되어 있지 않은 경우에는 인포메이션 센터(☞ 뒤표지)로 문의해 주십시오.
- 업데이트 데이터가 수록된 게임 디스크 등이 있는 경우에는 그 디스크를 사용하여 시스템 소프트웨어를 재설치할 수 있는 경우가 있습니다. 화면의 지시에 따라 디스크를 PS3™에 넣으면 업데이트 데이터가 이용 가능한지 여부를 확인할 수 있습니다.
- PC에서 인터넷에 접속할 수 있는 환경이 아닌 경우에는 인포메이션 센터(☞ 뒤표지)로 문의해 주십시오.

시스템 소프트웨어 설치하기

PS3™의 전원을 켜고 기록 미디어를 넣어 주십시오. 화면의 지시에 따라 조작하면 시스템 소프트웨어를 재설치할 수 있습니다.

중요



- 설치중에는 PS3™의 전원을 끄거나 기록 미디어를 빼지 마십시오. 설치가 도중에 중단되면 고장의 원인이 됩니다.
- 설치중에는 본 제품 앞면의 전원 버튼이나 컨트롤러의 PS 버튼이 기능하지 않게 됩니다.

하드 디스크 교환하기

백업한 데이터 복원하기

백업한 데이터는 다음의 방법으로 하드 디스크에 복원할 수 있습니다.

데이터를 일괄적으로 복원하기

 (설정) →  (시스템 설정) → [백업 유틸리티]의 기능을 사용하여 백업한 데이터를 일괄적으로 복원할 수 있습니다. 본체에 USB 대용량 저장 장치를 연결한 후 화면의 지시에 따라 조작해 주십시오.

알아두기

- PS3™의 사용상황에 따라서는 바르게 복원할 수 없는 경우가 있습니다.
- 백업 유틸리티에 대한 자세한 사항은 사용자 가이드 (<http://manuals.playstation.net/document/>)를 참조해 주십시오.

필요한 데이터를 선택하여 복원하기

옵션 메뉴에서 복사/이동한 파일은 복사/이동할 때와 마찬가지로 옵션 메뉴에서 복원할 수 있습니다.

본체에 USB 대용량 저장 장치를 연결하고 파일을 선택한 후  버튼을 눌러 옵션 메뉴에서 [복사] 또는 [이동]을 선택합니다.

알아두기



데이터에 따라서는 복사/이동/백업할 수 없는 경우가 있습니다.

데이터 초기화하기

중요



- 초기화 후에는 이전으로 돌아갈 수 없으므로 중요한 데이터가 삭제되지 않도록 주의해 주십시오. 삭제/파손된 데이터는 복구할 수 없습니다.
- 초기화 도중에 PS3™의 전원을 끄지 마십시오. 초기화가 도중에 중단되면 고장의 원인이 됩니다.
- 초기화 도중에는 PS3™ 본체의 전원 버튼 및 무선 컨트롤러의 PS 버튼이 기능하지 않게 됩니다.
- 초기화해도 이전 버전의 시스템 소프트웨어로 돌아갈 수는 없습니다.

설정을 초기 값으로 되돌리기

 (설정) →  (시스템 설정) → [설정의 초기화]에서  (설정)의 각 항목에 설정된 값을 구매 초기의 상태로 되돌릴 수 있습니다.

초기화가 완료된 후 재기동하면 초기 설정 화면이 표시됩니다. 화면의 지시에 따라 시스템 소프트웨어의 초기 설정을 해 주십시오. (▶▶ 15 페이지)

하드 디스크의 데이터 삭제하기

 (설정) →  (시스템 설정) → [PS3™의 초기화]에서 하드 디스크의 데이터를 모두 삭제하고  (설정)의 각 항목에 설정된 값을 구매 초기의 상태로 되돌릴 수 있습니다.

초기화 방법으로 [빠른 포맷]을 선택하면 초기화(포맷) 시간을 단축시킬 수 있으나 더욱 확실하게 데이터를 삭제하려는 경우에는 [포맷]을 선택해 주십시오.

초기화가 완료된 후 재기동하면 초기 설정 화면이 표시됩니다. 화면의 지시에 따라 시스템 소프트웨어의 초기 설정을 해 주십시오. (▶▶ 15 페이지)

PS3™를 폐기/양도할 때는

PS3™를 폐기하거나 타인에게 양도할 때에는 "하드 디스크의 데이터 삭제하기"의 순서로 [포맷]을 선택하여 본체 내의 데이터를 삭제해 주십시오. 삭제하지 않으면 제삼자가 개인정보 및 신용카드 번호 등을 보거나 도용할 가능성이 있습니다.

⚠ 주의

제삼자에 의한 데이터의 무단한 열람 및 이용으로 인해 고객님에게 발생한 불이익, 기타 손해에 대하여 당사는 일절 책임지지 않습니다.

고장이라고 생각될 때

고장이라고 생각되면 다음 항목을 다시 한번 확인해 주십시오. 또한 저희 홈페이지의 고객지원 페이지 (<http://www.playstation.co.kr/info/>)도 함께 참조해 주십시오. 문제가 계속될 경우 저희 인포메이션 센터(☎ 뒤표지)로 문의해 주십시오.

전원

본체의 전원이 켜지지 않는다.

- ➔ 전원 코드가 본체와 콘센트에 제대로 꽂혀 있는지 확인해 주십시오.

영상



화면에 영상이 나타나지 않는다.

- ➔ TV의 영상 입력을, PS3™를 연결하고 있는 입력 단자에 맞춰 전환해 주십시오.
- ➔ 케이블이 제대로 꽂혀있는지 확인해 주십시오. 한번 케이블을 PS3™ 본체와 TV에서 뺀 후, 다시 연결해 봅니다.
- ➔ 사용하시는 케이블에 문제가 있을 수 있습니다. PS3™에 사용할 수 있는 다른 케이블이 있는 경우 교체하여 사용해 봅니다.
- ➔ 본 제품의 영상 출력 설정이 사용하시는 케이블이나 TV와 맞지 않는 경우, 영상이 나타나지 않을 수 있습니다. 영상이 나타나지 않을 때에는 한번 본체의 전원을 꺼 주십시오. 그런 다음, 본 제품과 TV만을 연결한 상태에서 본체 앞면의 전원 버튼에 5초 이상 손을 대어 전원을 다시 켜 주십시오. 영상 출력 설정이 표준 해상도로 변경됩니다.

영상에 노이즈가 나타난다.

- ➔ 케이블이 제대로 꽂혀있는지 확인해 주십시오. 한번 케이블을 PS3™ 본체와 TV에서 뺀 후 다시 연결해 봅니다.



Blu-ray Disc(BD) 및 DVD를 재생할 수 없다, 영상에 노이즈가 나타난다.

- ➔ DVD 및 PlayStation®3 규격 소프트웨어를 SD 해상도로 출력하는 경우에는 NTSC 방식으로 기록된 디스크만 재생할 수 있습니다.
- ➔ 본체와 TV 사이에 비디오 데크 등을 연결하면 BD나 DVD에 사용된 저작권 보호 신호에 의해 화면에 노이즈가 발생하거나 화면이 밝거나 어둡게 보이는 경우가 있습니다. 비디오 일체형 TV에서도 같은 현상이 발생합니다. 이런 경우에는 본체와 TV를 직접 연결해 주십시오.
- ➔ BD나 DVD가 본 기기에 설정되어 있는 지역번호와 맞지 않는 경우는 재생할 수 없습니다. 자세한 사항은 "지역 코드에 대하여"(☎ 50 페이지)를 참조해 주십시오.
- ➔ DVD에 따라서는 사용연령제한이 설정되어 있는 경우가 있습니다. 본 제품의  (보안 설정)에서 설정한 비밀번호를 입력하여, 사용연령제한 레벨을 일시적으로 올려 주십시오.
- ➔ DVD 레코더 등으로 녹화한 DVD-R/DVD-RW/DVD+R/DVD+RW는 기록 마무리(파이널라이즈) 작업을 하지 않으면 재생할 수 없습니다. 녹화한 기기에서 기록 마무리 작업을 해 주십시오.
- ➔ BD에 따라서는 사용연령제한이 설정되어 있는 경우가 있습니다. 본 기기의  (보안 설정)에서 BD의 사용연령제한 레벨을 변경해 주십시오.
- ➔ 비밀번호로 사용이 제한된 BD일 가능성이 있습니다. 디스크 작성시에 설정한 비밀번호를 입력해 주십시오.
- ➔ "재생할 수 있는 디스크"(☎ 50 페이지)의 주의사항을 함께 참고해 주십시오.

특정 BD를 재생할 수 없다.

- ➔ 시판되는 BD 영상 소프트웨어를 재생하려면 AACS(Advanced Access Control System) 암호키의 갱신이 필요한 경우가 있습니다. 시스템 소프트웨어를 업데이트하면 암호키를 갱신할 수 있습니다.



TV 화면과 영상 이미지의 크기가 맞지 않는다.

- 연결한 TV의 설정과 본 기기의 출력 설정이 맞지 않을 가능성이 있습니다. 다음 항목을 확인해 주십시오.
 - 본 제품의  (설정) →  (디스플레이 설정) → [영상 출력 설정]이 바르게 설정되어 있는지 확인해 주십시오.
 - 연결한 TV의 설정을 확인해 주십시오. 자세한 내용은 TV의 사용설명서를 참고해 주십시오.
- 영상 콘텐츠에 따라서는 화면의 크기를 변경할 수 없는 경우가 있습니다.

화면의 색이 이상하다.

- 구매 초기의 설정으로는 월, 일, 시간의 경과에 따라 배경색이 자동으로 변합니다.

사운드**소리가 나지 않는다.**

- TV나 스피커의 소리가 "mute(음소거)"로 되어있지 않은지 확인해 주십시오. 음량이 적당한 레벨로 설정되어 있는지 확인해 주십시오.
- 본체를 오디오 기기에 연결한 경우, 연결한 오디오 기기의 설정을 확인해 주십시오. 자세한 사항은 오디오 기기의 사용설명서를 참고해 주십시오.
- 사용하시는 케이블에 문제가 있을 수 있습니다. PS3™에 사용할 수 있는 다른 케이블이 있는 경우에는 교체하여 사용해 봅니다.
- 콘텐츠에 따라서는 디지털 음성 출력에 대응하지 않는 경우도 있습니다.
- 본 기기의 음성 출력 설정이 사용하시는 케이블이나 기기에 맞지 않으면 소리가 나지 않는 경우가 있습니다. 본체의  (설정) →  (사운드 설정) → [음성 출력 설정]이 바르게 설정되어 있는지 확인해 주십시오.
- 돌비 디지털이나 DTS 등에 대응하는 콘텐츠라도 모든 채널에서 소리가 출력되지는 않는 경우가 있습니다.





음악 파일을 재생할 수 없다.

- 인터넷 등에서 배포되고 있는 음악 데이터에는 재생 방법이 제한되어 있는 것이 있습니다. 이 경우, 본 기기에서는 재생할 수 없을 수도 있습니다.



네트워크**네트워크에 접속할 수 없다.**

- LAN 케이블이 제대로 꽂혀 있는지 확인해 주십시오.
- 네트워크 설정이 바르게 되어 있는지 확인해 주십시오. 인터넷 서비스 제공자(ISP)의 자료 또는 소프트웨어 설명서를 참고하신 후 적절하게 설정해 주십시오.

접속 테스트를 하면 [서버와의 통신에 실패했습니다. DNS 에러입니다. (80710102)]라고 표시된다.

- 본 기기를 공유기 기능이 없는 모뎀(브릿지 타입 모뎀)에 연결한 경우에는 PPPoE 설정이 필요한 경우가 있습니다.  (설정) →  (네트워크 설정) → [인터넷 접속 설정] → [사용자 정의]에서 설정하여 IP 어드레스를 설정하는 화면에서 [PPPoE]를 선택해 주십시오. 인터넷 서비스 제공자로부터 제공받은 유저 ID와 비밀번호를 입력해 주십시오.
- 본 기기를 공유기에 연결한 경우에는 공유기의 초기 설정을 한 후 다시 한 번  (설정) →  (네트워크 설정) → [인터넷 접속 설정] → [간단]에서 설정해 주십시오. 공유기의 초기 설정에 대해서는 공유기의 사용설명서를 참조해 주십시오.

접속테스트를 하면 [IP 어드레스의 취득이 제한시간 내에 처리되지 않았습니다.]라고 표시된다.

- PC 등에 연결하던 LAN 케이블을 본 기기에 연결하여 사용하는 경우에는 모뎀을 재기동하여 다시 한번  (설정) →  (네트워크 설정) → [인터넷 접속 설정] → [간단]에서 설정해 주십시오. 모뎀의 초기 설정에 대해서는 모뎀의 사용설명서를 참조해 주십시오.
- 무선으로 접속하는 경우 WEP 키를 잘못 입력했을 가능성이 있습니다. WEP 키를 확인하여 다시 한번 입력해 주십시오.

접속 테스트를 하면 [PPPoE 아이디 혹은 비밀번호가 틀립니다.]라고 표시된다.

- PPPoE 아이디와 비밀번호를 바르게 입력해 주십시오. 아이디와 비밀번호를 모르시는 경우에는 계약하신 인터넷 서비스 제공자에게 문의해 주십시오.

웹 페이지가 바르게 표시되지 않는다.

- 웹 페이지에 따라서는 바르게 표시되지 않을 수도 있습니다.

디스크/ USB 기기

디스크를 인식하지 못한다.

- 디스크를 꺼낸 다음 다시 한번 넣어 주십시오.
- 디스크 레이블이 있는 디스크인 경우에는 레이블 면을 위로 해서 넣어 주십시오.
- 디스크가 더럽거나 흠집이 있지는 않은지 확인해 주십시오. 디스크가 더러운 경우에는 부드러운 천으로 가볍게 닦아 주십시오.
- "재생할 수 있는 디스크"(→ 50 페이지)의 주의사항을 함께 참고해 주십시오.

디스크를 뺄 수 없다.

- 본체 앞면의 꺼냄 버튼에 10초 이상 손을 대면 디스크가 나옵니다. 디스크를 꺼낸 후 디스크가 들어있지 않은 상태에서 한번 본체의 전원을 꺼 주십시오. 그런 다음 다시 전원을 켜 주십시오.

USB 기기를 인식하지 못한다. / 바르게 동작하지 않는다.

- 바르게 꽂혀있는지 확인해 주십시오.
- 연결한 USB 기기를 본 기기에서 사용할 수 없을 가능성이 있습니다.
- 연결할 USB 단자를 변경해 보십시오. USB 단자의 조합에 따라서는 기기가 인식되지 않는 경우가 있습니다.
- USB 허브를 사용해 일정 수 이상의 USB 기기를 동시에 연결하면 인식하지 못하는 경우가 있습니다. 이 경우, 사용하지 않는 USB 기기를 제거하고 사용해 보십시오.

USB 기기를 연결하니 화면에 [알 수 없는 USB 기기가 연결되었습니다.]라고 표시된다.

- 연결한 USB 기기를 본 기기에서 사용할 수 없을 가능성이 있습니다.
- 연결한 USB 기기가 특정 소프트웨어에만 대응하는 것일 가능성이 있습니다. USB 기기에 대응하는 소프트웨어를 기동하면 USB 기기를 사용할 수 있게 됩니다.
- USB 허브의 접속 대수가 너무 많을 가능성이 있습니다. USB 허브를 제거해 주십시오.

무선 컨트롤러

조작할 수 없다.

- 컨트롤러를 사용할 때는 페어링과 컨트롤러 번호 할당이 필요합니다. 본체의 전원이 켜져 있을 때(본체 앞면의 전원 표시등이 녹색으로 켜져 있을 때) 본체와 컨트롤러를 USB로 연결한 후 컨트롤러의 PS 버튼을 눌러 주십시오.
- 컨트롤러 번호 할당이 해제되어 있을 가능성이 있습니다. 컨트롤러의 PS 버튼을 눌러 주십시오.
- 소프트웨어에 따라서는 사용하는 컨트롤러의 포트 번호가 지정되어 있는 경우가 있습니다. 상세한 사항은 소프트웨어 설명서를 참조해 주십시오.
- 컨트롤러의 배터리에 전력이 남아있는지 확인해 주십시오. 컨트롤러를 무선으로 사용하고 있을 때는 배터리의 전력이 떨어지면 조작할 수 없습니다. USB 케이블로 본체에 연결하여 충전해 주십시오.
- 위의 사항들을 시도해 보아도 조작할 수 없는 경우에는 끝이 가는 펜 등으로 밀면의 리셋 버튼을 눌러 컨트롤러를 리셋해 보십시오.



이상하게 반응한다

- 끝이 가는 펜 등으로 밀면의 리셋 버튼을 눌러 컨트롤러를 리셋해 보십시오.

진동하지 않는다.

- 홈 메뉴의 (설정) → (주변기기 설정) → [컨트롤러 진동 기능]을 [켜기]로 설정해 주십시오.
- 소프트웨어가 진동 기능에 대응하지 않을 가능성이 있습니다. 소프트웨어 설명서를 참조해 주십시오. (PlayStation Store)에서 다운로드한 경우에는 (PlayStation Store) 내의 정보를 참조해 주십시오.

버튼 조작 반응이 느리다.

- 액정 TV나 PC용 디스플레이 중에는 응답 속도가 느린 것이 있습니다. 이러한 경우는 고장이 아닙니다.

충전되지 않는다. 충전이 완료되지 않는다.

- 본체의 전원이 켜져 있을 때(본체 앞면의 전원 표시등이 녹색일 때)만 충전할 수 있습니다.

배터리의 지속 시간이 짧다.

- 배터리 수명이 다했을 가능성이 있습니다. 반복된 사용 및 사용한 기간에 따라 배터리의 지속 시간은 점점 줄어듭니다.

사용하지 않을 때도 배터리가 소모된다.

- 배터리 전력은 사용하지 않을 때도 조금씩 소모됩니다. 자주 충전해 사용해 주십시오.

기타

본체에서 소리가 난다.

- 밀폐식 AV랙 등 열이 빠져나가지 못하는 장소에 설치해 사용하면, 본체 내부의 온도를 낮추기 위해 팬이 고속 회전하여 소리가 커지는 경우가 있습니다. 본체를 통풍이 잘 되는 장소로 옮겨서 사용해 주십시오.
- 음악 CD를 하드 디스크에 가져온 경우나 소프트웨어 기동시 등, 조작 상황에 따라 소리가 커지는 경우가 있습니다.

보안 설정의 비밀번호가 생각나지 않는다.



- 본 기기의 (설정) → (시스템 설정) → [설정 초기화]에서 초기화하면 비밀번호가 "0000"으로 돌아옵니다. 단, 초기화하면 비밀번호 이외의 설정도 초기화되며 복구할 수 없으므로 주의해 주십시오.

고장이라고 생각될 때

본체가 따뜻하다.

- ▶ 사용중이거나 전류가 통하는 상태에서는 본체가 따뜻해지지만 이는 고장이 아닙니다.

게임 플레이 중에 화면이 정지되어 움직이지 않는다.

- ▶ 디스크에 흠집이 나거나 더러워지지 않았는지 확인해 봅니다. 더러운 경우에는 부드러운 천으로 가볍게 닦아 주십시오.
- ▶ PlayStation®3 규격 소프트웨어의 게임 데이터를 설치하고 있을 때는  (게임) →  (게임 데이터 유틸리티)에서 게임 데이터를 삭제한 후 다시 한번 설치해 주십시오. 게임의 저장 데이터는 삭제하지 않도록 주의해 주십시오.

화면이 정지되어 움직이지 않는다, 조작할 수 없다.

- ▶ USB 기기 등 주변기기를 모두 뺀 후 본 기기를 재기동해 주십시오. 전원 버튼에 15초 이상 손을 대면 본 기기를 강제 종료할 수 있습니다. 다시 한번 전원을 켜 주십시오.

전원 표시등에 빨간색과 초록색 불빛이 교대로 깜빡인다.

- ▶ 본체 내부가 뜨거워졌습니다. 고온인 장소에서 사용하거나 환기구를 막고 있지는 않은지 확인해 주십시오. 그 상태에서 계속 사용하면 조작이 불가능해집니다. 일단 본체의 전원을 끄고 잠시 그대로 둔 다음 다시 한번 전원을 켜 주십시오.

전원 표시등에 빨간색 불빛이 깜빡이면서 조작이 되지 않는다.

- ▶ 본체 내부의 온도가 많이 상승했습니다. 고온인 장소에서 사용하거나 환기구를 막고있지는 않은지 확인해 주십시오. 본체 앞면의 전원 버튼에 손을 대어 전원 표시등이 깜빡이지 않도록 한 다음 잠시 그대로 두십시오. 그런 다음 다시 한번 전원을 켜 주십시오.

콘텐츠가 인식되지 않는다.

- ▶ 본 기기에서 사용할 수 없는 종류의 콘텐츠는 인식되지 않습니다. 대응하는 콘텐츠의 종류에 대한 자세한 사항은 사용자 가이드 (<http://manuals.playstation.net/document/>)를 참조해 주십시오.

사용상의 주의

고객님께

본 사용설명서에 안내되어 있는 방법에 따라 제품을 사용해 주십시오. 제품 본체를 분해/내부 해석/개조하는 행위, 제품 본체 내부의 칩 등에 포함된 프로그램 등의 저작물을 무단으로 이용하거나 해석하는 행위를 금합니다. 위의 내용을 잘 이해하신 다음 사용해 주십시오.

이슬 맺힘(결로현상)에 대하여

본 제품이나 디스크를 찬 곳에서 따뜻한 실내로 옮긴 직후에는 본체 내부의 렌즈나 디스크에 이슬이 맺혀(결로) 빠르게 작동하지 않는 경우가 있습니다. 결로현상이 일어났을 때에는 디스크를 꺼낸 다음 제품의 전원을 끄고, AC 전원 코드의 플러그를 뽑은 상태로 몇 시간 동안 방치해 주십시오. 몇 시간이 경과해도 정상적으로 작동하지 않는 경우에는 저희 인포메이션 센터(☎▶ 뒤표지)로 문의해 주십시오.

액세스 포인트를 설정할 때에는

무선랜 액세스 포인트를 설정할 때 검색 기능을 사용하면 이용 권한이 없는 액세스 포인트가 표시될 수 있습니다. 집이나 공공 장소의 무선랜 서비스 이외에 이용 권한이 없는 액세스 포인트에 접속하지 마시기 바랍니다. 접속하는 경우 부정 액세스로 간주되는 경우가 있습니다.

무선통신기능에 대하여

본 제품의 무선통신기능에서 사용하는 2.4GHz 대역은 다양한 제품이 공유하여 사용하는 전파대입니다. 본 제품은 같은 전파대역을 사용하는 제품의 영향을 최소한으로 줄이기 위한 기술을 사용하고 있지만, 경우에 따라서는 다른 기기의 영향에 의해 통신속도나 통신거리가 저하되거나, 통신이 단절되는 경우가 있습니다.

본 제품의 취급에 대하여

본 제품의 표면이 변질, 변색되지 않게 다음 사항을 지켜 주십시오.

- 살충제 등 휘발성 물질을 뿌리지 마십시오.
- 고무나 비닐 제품 등을 장시간 접촉시키지 마십시오.
- 시나, 벤젠, 알코올을 사용하지 마십시오. 화학성 청소용 형광으로 닦지 마십시오.

손질에 대하여

안전을 위해, 손질을 할 경우에는 AC 전원 코드의 플러그를 콘센트에서 뽑아 주십시오.

캐비닛(본체 및 무선 컨트롤러의 플라스틱 부분)

부드러운 마른 천으로 닦아 주십시오.

환기구

먼지가 쌓여 있을 때에는 청소기 등으로 먼지를 제거해 주십시오.

단자류

본체나 AC 전원 코드 등의 단자류는 더러운 채로 사용하지 마십시오. 전류가 제대로 흐르지 않는 경우가 있습니다. 더러워졌을 때에는 마른 천으로 닦아 주십시오.

디스크에 대하여

취급 방법

- 재생면에 손이 닿지 않도록 잡아 주십시오.
- 종이나 테이프를 붙이거나 펜 등으로 기록하지 마십시오.
- 지문이나 먼지 등이 디스크에 묻으면 화면의 영상이 일그러지거나 음질이 떨어질 수 있습니다. 항상 청결하게 유지해 주십시오.

보관 방법

- 직사광선이 닿는 장소, 난방기구 근처 등 온도가 높은 곳이나 습기가 많은 곳에 두지 마십시오.
- 장시간 사용하지 않을 경우에는 케이스에 넣어 보관해 주십시오. 케이스에 넣지 않고 쌓아두거나 비스듬히 세워두면 디스크가 변형될 수 있습니다.

손질 방법

- 부드러운 천으로 디스크의 중심에서 바깥을 향하여 가볍게 닦아 주십시오.
- 벤젠이나 신나, 레코드 클리너, 정전기 방지제 등은 디스크에 손상을 입힐 수 있으므로 사용하지 마십시오.





주요 사양

디자인 및 사양은 예고없이 변경되는 경우가 있습니다. 본 문서에 게재된 조작 설명 및 화면은 시스템 소프트웨어의 버전에 따라 다를 수 있습니다.

PlayStation®3 본체

CPU		Cell Broadband Engine™
GPU		RSX®
사운드 출력		LPCM 7.1ch, Dolby Digital, Dolby Digital Plus, Dolby TrueHD, DTS, DTS-HD, AAC
메모리		256 MB XDR Main RAM, 256 MB GDDR3 VRAM
하드 디스크	2.5" Serial ATA	120GB*1 (CECH-2105A) 250GB*1 (CECH-2105B)
입출력*2	고속 USB (2.0 호환)	2
통신		Ethernet (10BASE-T, 100BASE-TX, 1000BASE-T) × 1
		IEEE 802.11 b/g
		Bluetooth® 2.0 (EDR)
컨트롤러		무선 컨트롤러 (Bluetooth®)
AV 출력	해상도	1080p, 1080i, 720p, 480p, 480i
	HDMI 출력 단자*3	1
	AV 멀티 출력 단자	1
	광 디지털 출력 단자	1
BD/DVD/CD 드라이브 (읽기 전용)	최대 읽기 속도	BD 2배속(BD-ROM) DVD 8배속(DVD-ROM) CD 24배속(CD-ROM)
전원		AC 220V, 60Hz
소비 전력		약 250W
크기(최대 돌출부 불포함)		(약) 290 × 65 × 290 mm (가로 × 높이 × 세로)
무게		약 3.0 kg
허용 온도		5°C - 35°C

*1 본 기기의  (설정) →  (시스템 설정) → [시스템 정보]에 표시되는 하드 디스크의 빈 용량은 1GB를 약 10억 7374만 바이트로 계산하므로 본 문서에 기재된 수치보다 (1GB를 10억 바이트로 계산한 수치) 적게 표시됩니다. 표시 방법은 다르지만 실제 사용할 수 있는 하드 디스크의 용량에는 차이가 없습니다. 또한 하드 디스크 용량의 일부는 시스템을 가동하기 위한 시스템 영역으로 사용되므로 그 이외의 용량이 실제로 사용할 수 있는 사용자 영역입니다.

*2 모든 외부 기기의 작동을 보증하는 것은 아닙니다.

*3 "Deep Color", "x.v.Color" 및 "HD 무손실 오디오 포맷"에 대응합니다.



DUALSHOCK®3 무선 컨트롤러

배터리 유형	내장형 리튬-이온 배터리
전압	DC 3.7V
배터리 용량	610mAh
무게	약 180g

BRAVIA™ Sync에 대하여



BRAVIA™ Sync는 HDMI 케이블로 다양한 기기를 연결하여 HDMI 케이블의 컨트롤 신호를 사용하여 BRAVIA™(Sony 제품)의 리모컨으로 연동 조작을 할 수 있는 Sony 상품의 기능 명칭입니다.

 [설정] →  [시스템 설정] → [HDMI 제어]를 활성화하면 BRAVIA™ Sync를 사용할 수 있게 됩니다. 자세한 사항은 사용자 가이드

(<http://manuals.playstation.net/document/>)와 사용하시는 BRAVIA™의 사용설명서를 참조해 주십시오.

알아두기

이 기능은 BRAVIA™ Sync에 대응하는 기기에서만 사용할 수 있습니다. 모든 HDMI CEC 준거 기기에서의 동작을 보증하는 것은 아닙니다.

재생할 수 있는 디스크

Blu-ray Disc (BD)	PlayStation®3 규격 BD-ROM
	BD-ROM
	BD-R
	BD-RE*1
DVD	DVD-ROM
	DVD+R/RW
	DVD-R/RW
	AVCHD
	DSD 디스크
CD	PlayStation® 규격 CD-ROM*2*3
	CD-DA (음악 CD)*4
	CD-R/RW

*1 BD-RE ver1.0의 재생에는 대응하지 않습니다.



*2 본 기기에서는 PlayStation®2 규격 소프트웨어는 동작하지 않습니다.

*3 본 기기에서는 PlayStation® 규격 소프트웨어와의 호환성이 보증되지 않으므로 종래의 PlayStation®과 다른 동작을 하거나 적절히 동작하지 않는 소프트웨어가 있습니다. 시스템 소프트웨어를 업데이트하면 호환성이 향상되어 적절히 동작하게 되는 경우가 있습니다. 자세한 내용은 당사 홈페이지(<http://www.playstation.co.kr/info/>) 또는 인포메이션 센터(☎▶ 뒤표지)에서 확인해 주십시오.

*4 Super Audio CD의 재생에는 대응하지 않습니다.

지역 코드에 대하여

디스크에 따라서는 판매 지역별로 "지역 코드"가 할당되어 있습니다. 본 제품에서는 다음 지역 코드의 디스크를 재생할 수 있습니다.

디스크	지역 코드		
Blu-ray Disc (BD)			
DVD			
PlayStation®3 규격 BD-ROM			
PlayStation® 규격 CD-ROM	<table border="1"> <tr> <td>NTSC</td> <td>J</td> </tr> </table>	NTSC	J
NTSC	J		

DVD 및 PlayStation®3 규격 소프트웨어에 대하여

- SD 해상도로 출력하고 있을 때에는 NTSC 방식으로 기록된 디스크만 재생할 수 있습니다.
- HD 해상도로 PlayStation®3 규격의 소프트웨어를 재생하려면 59.94Hz의 영상 재생에 대응하는 TV가 필요합니다.

DVD-R/DVD-RW/DVD+R/DVD+RW에 대하여

기록 마무리 과정을 거치지 않은 디스크는 재생할 수 없습니다.

주의

- 본 기기에는 원형 디스크를 사용해 주십시오. 원형 이외의 특수한 모양(카드 모양, 별 모양, 하트 모양 등)의 디스크를 사용하면 고장의 원인이 됩니다.
- 본 기기에는 금이 가거나 변형 또는 보수된 디스크를 사용하지 마십시오. 고장의 원인이 됩니다.
- 8cm 디스크를 사용할 때에는 어댑터를 끼우지 말고 그대로 넣어 주십시오. 어댑터를 끼운 상태로 넣으면 고장의 원인이 됩니다.
- 본 제품의 음악 디스크 재생 기능은 CD 규격에 준거하여 설계되어 있습니다. 최근 몇몇 레코드사에서 저작권 보호를 위한 기술이 탑재된 음악 디스크가 판매되고 있습니다만, 이들 중에는 CD 규격에 준거하지 않은 것도 있어, 본 제품에서 재생할 수 없는 경우가 있습니다.
- DualDisc는 DVD 규격에 준거한 면과 음악 전용의 면을 조합한 양면 디스크입니다. 이 음악 전용의 면은 CD 규격에 준거하고 있지 않기 때문에 본 제품에서의 재생이 보증되지 않습니다.
- HDCP(High-bandwidth Digital Content Protection) 규격에 대응하지 않는 기기를 HDMI 케이블로 연결하면 본 제품의 영상 및 음성을 출력할 수 없습니다.
- 본 제품의 AV 멀티 출력 단자를 사용하여 TV에 연결할 경우 저작권이 보호된 BD의 영상 및 동영상 파일의 해상도가 제한되거나 출력되지 않는 경우가 있습니다.
- 불법 복사된 디스크를 재생하면 이상한 소리가 나는 등 정상적으로 재생되지 않는 경우가 있습니다.
- 저작권이 보호된 BD를 계속 즐기시기 위해서는 AAC(S) Advanced Access Control System) 암호키의 갱신이 필요한 경우가 있습니다. 암호키의 갱신을 위해서는 시스템 소프트웨어의 업데이트가 필요합니다.
- 디스크에 따라서는 흠집이나 때, 기록 상태, 기록기의 특성 등의 원인으로 재생할 수 없는 것이 있습니다.

무선 컨트롤러의 배터리

⚠ 위험

- 배터리에서 액체가 새어나온 경우에는 맨손으로 액체를 만지지 마십시오.
 - 액체가 눈에 들어간 경우 즉시 깨끗한 물로 씻어 내고 의사의 진찰을 받아 주십시오. 실명의 원인이 될 수도 있습니다.
 - 액체가 신체나 옷에 묻었을 때는 즉시 깨끗한 물로 씻어 내십시오. 피부에 염증이 나 상처가 생겼을 때는 의사와 상담해 주십시오.
- 불 열이나 직사광선이 닿는 곳, 무더운 날의 차량 내부, 발열기구 근처 등 고온의 장소에 방치하지 마십시오.
- 반드시 지정된 제품을 사용해 주십시오. 지정된 제품 이외의 배터리를 사용하면 제품 고장이나 폭발 사고의 원인이 될 수 있습니다.

배터리의 수명에 대하여

- 배터리는 수명이 제한되어 있습니다. 반복된 사용 및 사용한 기간에 따라 배터리의 사용 시간은 점점 줄어듭니다.
- 배터리의 수명은 보관 방법 및 사용 상황, 환경 등에 따라 다릅니다.

보관에 대하여

장시간 사용하지 않는 경우에도, 기능을 유지하기 위해 1년에 한 번은 완전히 충전해 주십시오.

무선 컨트롤러를 폐기할 때

컨트롤러에 내장되어 있는 리튬-이온 배터리는 재활용할 수 있습니다. 컨트롤러를 폐기할 때에는 배터리를 분리한 후 재활용 분리수거함에 넣어 주십시오.

배터리 분리하기

⚠ 주의

- 배터리를 분리할 때에는 어린이의 손이 닿지 않는 곳에서 분리해 주십시오. 나사 등의 부품을 삼킬 위험이 있습니다.
- 컨트롤러의 커버를 제거할 때에는 손톱이나 손가락 등이 다치지 않도록 충분히 주의해 주십시오.
- 필요 없어진 배터리는 안전을 위하여 금속 부분에 테이프 등을 붙여서 폐기해 주십시오.
- 폐기를 위한 분해가 어려우신 고객께서는 당사 인포메이션 센터로 연락주시면 회수, 폐기하여 드립니다. 폐기 이외의 목적으로 임의 분해할 경우, 발생할 수 있는 안전사고 및 제품 불량은 전적으로 고객님의 책임입니다. 주의하여 주시기 바랍니다.

중요

컨트롤러를 폐기할 때 이외에는 절대 나사를 풀지 마십시오.

1 컨트롤러에서 USB 케이블을 뽑습니다.

2 십자(+) 드라이버로 나사를 풀니다. (5군데)

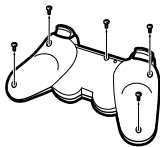

3 커버를 엽니다.

- ① 화살표 방향으로 누릅니다.
- ② 위로 밀어 올립니다.

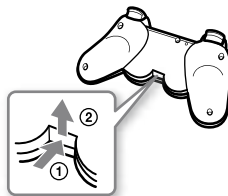

4 커넥터를 뽑은 다음 배터리를 빼냅니다.



AS를 이용하실 경우에는 당사 홈페이지의 고객센터인 페이지
(<http://www.playstation.co.kr/info/>)의 내용을 참고하시거나 인포메이션 센터(☎ 뒤표지)
에 문의해 주십시오.

AS 보내실 때는

- PS3™를 AS 보내실 때는 개인정보 및 제삼자에 의한 부적절한 사용을 방지하기 위해 PS3™에 저장되어 있는 PlayStation®Network의 비밀번호 저장을 해제해 주십시오. 해제하지 않으면 제삼자가 개인정보 및 신용카드 번호 등을 보거나 도용할 가능성이 있습니다. 해제 방법에 대한 자세한 사항은 사용자 가이드 (<http://manuals.playstation.net/document/>)를 참조해 주십시오. PS3™에서 복수의 유저가 PlayStation®Network의 계정을 사용하고 있을 때는 각각의 유저로 로그인하여 비밀번호 저장을 해제해 주십시오.
- AS의 내용에 따라서는 이전까지 사용하던 하드 디스크를 포맷해야 하는 경우가 있습니다. 중요한 데이터는 백업을 작성해 주십시오.

AS 규정/보증 규정

Sony Computer Entertainment Korea Inc. (이하 당사는)는 다음 내용에 따라 고객님의 AS를 제공합니다. 이 규정을 잘 읽어 보시고 동의하실 경우 AS를 의뢰해 주십시오.

AS 규정

1 보증 기간이라도 교환/수리가 불가능한 경우

- 1) 부당하게 수리/분해/개조(소프트웨어를 포함)된 제품
- 2) 당사의 시스템 소프트웨어 이용약관에 위배되는 방식으로 사용한 제품
- 3) PlayStation3 본체 밀면 (세로로 설치했을 경우에는 측면)의 시리얼 라벨 및 뒷면의 시리얼 라벨이 없거나 벗겨진 흔적이 있는 제품
- 4) 불충분한 포장에 의해 운송 중에 파손된 것으로 보여지는 제품 (포장 방법은 당 규정의 "5 포장에 대하여"를 참고해 주십시오.)
- 5) 손상이 심하여 수리해도 그 기능을 유지할 수 없다고 당사가 판단한 경우
- 6) 기록 매체 (하드 디스크 및 기록 미디어) 내의 파손된 데이터 복구

2 교환/수리에 대하여

- 1) PlayStation3를 AS 보내실 때에는 개인정보 보호 및 제삼자에 의한 부정 사용을 방지하기 위해 PlayStation3에 저장되어 있는 PlayStation®Network의 비밀번호를 삭제한 후 하드 디스크를 제외한 본체만 보내 주십시오.
- 2) 교환/수리 중에 원상복구가 불가능한 추가 장착물에 대해서는 돌려드리지 못할 수도 있습니다. 고객님의 제품 구입 후에 장치한 물품(스티커 등)은 제거하신 후 보내주십시오.
- 3) 보내주신 제품은 당사의 판단에 따라 교환 및 수리 서비스를 제공합니다.
- 4) 교환의 경우 고객님의께서 보내주신 제품(본체, 상자 등) 일체를, 수리의 경우는 수리시 제거한 고장 부품을 당사의 규정에 따라 돌려드리지 않습니다. 이점 양해해 주십시오.
- 5) 제품의 교환/수리 과정에서 하드 디스크의 초기화 및 재설정 필요할 경우가 있습니다. 교환/수리를 의뢰하기 전에 반드시 데이터를 백업해 주십시오. 교환/수리 후에는 고객님의 직접 재설정해 주십시오.
- 6) 시스템 소프트웨어를 업데이트하는 경우가 있습니다.
- 7) PlayStation3 본체의 설정을 변경하는 경우가 있습니다.

3 요금에 대하여

- 1) 보증 기간이 끝난 후의 제품 AS는 유료입니다. AS 요금 규정에 대해서는 당사 홈페이지 (<http://www.playstation.co.kr/info/>)를 참조해 주십시오.
- 2) 견적을 낸 후에 교환/수리를 취소하신 경우 일정 요금이 부과될 수 있습니다.

4 데이터에 대하여

- 1) 기록 매체 내의 데이터에 대해 당사는 일정 책임을 지지 않습니다.
- 2) 소유권이 포기된 기록 매체 내의 데이터는 제삼자가 부당하게 접할 수 없도록 당사의 합리적인 관리를 바탕으로 처분합니다.

5 포장에 대하여

- 1) 교환/수리를 위해 대상 제품을 보내실 경우에는 구입시의 상자 및 포장자재를 사용하고 구입시의 상자를 포장지 등으로 다시 싸 주십시오.
- 2) 1)의 포장 방법 이외로 보내실 경우에는 운송 중에 본체가 파손되지 않도록 충분히 주의해서 포장해 주십시오. 불충분한 포장에 의해 운송 중에 제품이 파손된 것으로 판단되는 경우에는 교환/수리를 해드릴 수 없습니다. 이점 양해해 주십시오.

6 AS 완료품의 보관 기간 및 보관 기간 경과 후의 처분에 대하여

AS 완료품의 수리 완료일을 알려 드린 경우 보관 기간은 수리를 의뢰받은 날로부터 1년간입니다. 이 기간이 경과해도 수리 완료품을 찾아가지 않으시는 경우에는 당사에 AS 의뢰시 등락하신 연락처로 3회 연락을 드린 후 당사에서 이를 처분하여 수리요금, 보관(보관 장소까지의 운반 비용을 포함하는 제비용) 및 처분에 든 비용 일체를 충당하게 됨을 양해하여 주십시오. (고객님의 일방적인 연락처 변경 등으로 통보될 수 없는 경우에는 연락이 되지 않을 수 있으며 이러한 경우에도 상기 당사 규정에 의거하여 적용됩니다)

7 주의

- 1) SCEK의 모든 제품은 출장수리가 불가합니다. 서비스를 접수하시면 택배를 연결하여 처리해 드립니다.
- 2) 보증 기간이 지난 동봉물에 대해서는 AS 지원이 되지 않습니다.
- 3) 부품은 별도로 판매하지 않습니다.
- 4) 이 규정은 당사 및 기타 사업자에 대한 고객님의 법률상 권리를 제한하는 것은 아닙니다.
- 5) 이 규정은 한국 국내에서만 유효합니다. This rule is valid only in Korea
- 6) 당사는 이 규정을 언제나라도 갱신/수정할 수 있으며 AS시에는 최신의 규정이 적용되는 것으로 합니다. 이 규정에 관한 최신 정보에 대해서는 당사 홈페이지의 고객센터 페이지 (<http://www.playstation.co.kr/info/>)를 참조하시거나 저희 인포메이션 센터 (☎️ 뒤표지)로 문의해 주십시오.

보증 규정

보증기간 내의 제품에 대해서는 본 규정과 함께 "AS 규정"이 적용됩니다. "AS 규정"도 반드시 읽어 주십시오.

- 1 **보증 기간은 구입일로부터 1년입니다.**
- 2 **소비자 보호법에 의한 소비자 피해 보상 기준에 준합니다.**
- 3 **보증 기간 중 정상적인 사용 상태(사용설명서 등의 주의사항에 따라 바르게 사용한 상태)에서 고장날 경우에는 Sony Computer Entertainment Korea Inc.에서 무상으로 수리해 드립니다.**
- 4 **보증 기간이라도 다음과 같은 경우는 유상 수리로 처리되어 비용이 청구됩니다.**
 - 1) 보증서(제품상자에 인쇄)가 없는 경우
 - 2) 보증서에 구입 연월일, 판매점 날인 등이 없는 경우
 - 3) 보증서가 본 제품의 것이 아니거나 보증서에서 시리얼 라벨이 떨어져 있거나 본 제품의 보증서로 확인이 불가능한 경우
 - 4) 사용상의 부주의, 다른 제품으로부터 받은 손상
 - 5) 구입후 이동, 수송, 낙하 또는 액체나 이물질 등이 들어가서 발생한 고장 및 손상
 - 6) 화재, 지진, 풍수해, 낙뢰 등 기타 천재지변이나 공해, 염해, 이상 전압 등으로 인한 고장 및 손상
 - 7) 일반 가정이 아닌 곳(예를 들어 업무용/사업용/전사용)에서의 사용으로 인한 고장 및 손상
 - 8) 보증서가 임의로 수정된 경우
 - 9) 1)~8)에 해당한다고 당사가 판단한 경우

5 보증 기간이라도 다음과 같은 경우는 수리가 불가능합니다.

- 1) 부당한 수리/분해/개조(소프트웨어 포함)에 의한 고장 및 손상
- 2) 당사의 시스템 소프트웨어의 이용약관에 위반되는 방식으로 사용한 제품
- 3) PlayStation3 본체 옆면(세로로 설치했을 경우는 밑면)의 보증셀 및 뒷면의 시리얼 라벨이 없는 제품
- 4) 허술한 포장에 의해 운송중에 파손된 것으로 판단되는 제품 (포장 방법은 [AS 규정]의 [포장에 대하여]를 참고해 주십시오)
- 5) 제품의 훼손이 심하여 복구가 불가능한 경우
- 6) 기록 매체(하드 디스크 및 기록 미디어)에 있는 손상된 데이터의 복구

6 이 제품의 보증은 한국에서만 유효합니다.

This warranty is valid only in Korea.

- 7 **해외에서 발매된 제품의 경우 한국(SCEK)에서는 어떠한 서비스도 제공하지 않습니다. 이점 양해하여 주시기 바랍니다.**
- 8 **이 제품의 보증은 당사 및 당사 이외의 사업자에 대한, 고객님의 법률상의 권리를 제한하는 것은 아닙니다.**
- 9 **당사는 이 규정을 언제나라도 갱신/수정할 수 있으며 AS 시에는 최신의 규정이 적용되는 것으로 합니다. 이 규정에 관한 최신 정보는 당사 홈페이지 (<http://www.playstation.co.kr/info/>)를 참조하시거나 인포메이션 센터 (☎️ 뒤표지)로 문의해 주십시오.**

보증 기간 경과 후의 수리

본 제품의 보증은 본 규정에 명시된 기간 및 조건을 기준으로 무상수리를 약속드리는 것입니다. 보증 기간 경과 후의 수리 등에 대한 기타 자세한 내용은 당사 홈페이지 (<http://www.playstation.co.kr/info/warranty>)를 참조하시거나 인포메이션 센터 (☎️ 뒤표지)에 문의하시기 바랍니다.

면책

본 규정에 정한 책임 이외에 법을 규정에 의해 면책이 인정되지 않는 경우를 제외하고, 본 제품의 고장 등에 의해 일어난 손해/비용에 대해 당사에서는 일절 책임을 지지 않습니다.

보증서에 대하여

- 보증서는 제품 상자(그림 참조)에 있습니다. 잘 보관해 주십시오. 또한 보증서에서 시리얼 라벨을 떼지 마십시오.
- 보증서에 구입일과 판매점명이 기입되어 있는지 확인해 주십시오.
- 보증서의 시리얼 라벨 번호는 본 제품의 시리얼 라벨 번호와 일치합니다. 시리얼 라벨로 본 제품의 보증서임을 확인할 수 없는 경우에는 보증 대상이 되지 않습니다.

라벨 위치

본체 밀면의 실드 라벨

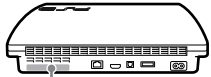
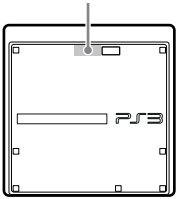

본체 뒷면의 시리얼 라벨

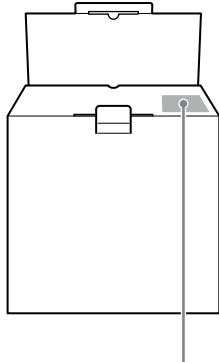

보증서(보증서에 시리얼 라벨이 붙어 있습니다.)

저작권/상표

"PS", "PlayStation", "DUALSHOCK" 및 "PS"는 Sony Computer Entertainment Inc.의 등록상표입니다. 또한 "PS3"는 같은 회사의 상표입니다.

"XMB"와 "크로스 미디어 바"는 Sony Corporation과 Sony Computer Entertainment Inc.의 상표입니다.

"SONY"와 "PS"는 Sony Corporation의 등록상표입니다. 또한 "Memory Stick", "Memory Stick Duo", "MEMORY STICK", "ATRAC", "BRAVIA" 로고, "BRAVIA" 및 "x.v.Color"의 명칭과 로고는 같은 회사의 등록상표 혹은 상표입니다.

"AOSS"™ and AOSS™ are the trademarks of BUFFALO INC.

"AVCHD" and "AVCHD" logo are trademarks of Panasonic Corporation and Sony Corporation.



Contains Macromedia® Flash® Player technology by Adobe
Copyright © 1995–2008 Adobe Systems Incorporated. All rights reserved. Flash, Macromedia, and Macromedia Flash are either trademarks or registered trademarks of Adobe Systems Incorporated in the United States and/or other countries.



macromedia
FLASH
ENABLED



© 2006 All Media Guide, LLC
Content and technology provided by **All Media Guide**®.

"Blu-ray Disc" and  are trademarks.



Copyright © 2004–2006 Cambridge Silicon Radio Ltd.

The Bluetooth® word mark and logos are owned by the Bluetooth SIG, Inc. and any use of such marks by Sony Computer Entertainment Inc. is under license. Other trademarks and trade names are those of their respective owners.



DivX, DivX Certified 및 관련 로고는 DivX, Inc.의 상표입니다. 이들 상표는 DivX, Inc.의 허가를 받아 사용하고 있습니다.



DLNA and DLNA CERTIFIED are trademarks and/or service marks of Digital Living Network Alliance.



Manufactured under license under U.S. Patent #'s: 5,451,942; 5,956,674; 5,974,380; 5,978,762; 6,226,616; 6,487,535 & other U.S. and worldwide patents issued & pending.

DTS is a registered trademark and the DTS logos, Symbol, DTS-HD and DTS-HD Master Audio are trademarks of DTS, Inc.

© 1996–2008 DTS, Inc. All Rights Reserved.



Manufactured under licence from Dolby Laboratories. Dolby and the double-D symbol are trademarks of Dolby Laboratories.



U.S. and foreign patents licensed from Dolby Laboratories.

DVD 로고는 상표입니다.



All of Japanese fonts and some parts of the Latin fonts in this machine use characters provided by Fontworks Japan, Inc.

HDMI, the HDMI logo and High-Definition Multimedia Interface are trademarks or registered trademarks of HDMI Licensing, LLC.



ATOK is a registered trademark of JUSTSYSTEM CORP. in Japan and other countries.



This product incorporates copyright protection technology that is protected by U.S. patents and other intellectual property rights. Use of this copyright protection technology must be authorized by Macrovision, and is intended for home and other limited viewing uses only unless otherwise authorized by Macrovision. Reverse engineering or disassembly is prohibited.

Anti-Grain Geometry – Version 2.0

Copyright © 2002–2004 Maxim Shemanarev (McSeem)

Permission to copy, use, modify, sell and distribute this software is granted provided this copyright notice appears in all copies.

This software is provided "as is" without express or implied warranty, and with no claim as to its suitability for any purpose.

저작권/상표

This product includes RSA BSAFE® Cryptographic software from RSA Security Inc. RSA, BSAFE are either registered trademarks or trademarks of RSA Security Inc. in the United States and/or other countries. RSA Security Inc. All rights reserved.



This product adopts S3TC texture compression technology under licence from S3 Graphics, Co., Ltd.

Java and all Java based trademarks and logos are trademarks or registered trademarks of Sun Microsystems, Inc. in the U.S. and other countries.



@(#)fdlibm.h 1.5 95/01/18

Copyright © 1993 by Sun Microsystems, Inc. All rights reserved

Developed at SunSoft, a Sun Microsystems, Inc. business.
Permission to use, copy, modify, and distribute this software is freely granted, provided that this notice is preserved.

MPEG Layer–3 audio coding technology and patents licenced from Fraunhofer IIS and Thomson.

Mp3Surround audio coding technology and patents licensed from Fraunhofer IIS, Thomson, and Agere.

The USB–IF Logos are trademarks of Universal Serial Bus Implementers Forum, Inc.



eZiText® and Zi® are registered trademarks of Zi Corporation.



Portions of this software are copyright © 1996–2008 The FreeType Project (www.freetype.org). All rights reserved.

This software is based in part on the work of the Independent JPEG Group.



그 외의 라이선스 및 상표에 대해서는 <http://www.scei.co.jp/ps3-license/index.html>을
참조해 주십시오.

그 외 시스템명, 제품명은 일반적으로 각 개발사의 등록상표 혹은 상표입니다.

사용자 가이드 <http://manuals.playstation.net/document/>

PS3™의 자세한 조작 방법을 설명합니다.

업데이트 사이트 <http://www.playstation.co.kr/ps3/update/>

시스템 소프트웨어 업데이트에 대한 최신 정보를 제공합니다.

공식 사이트 <http://www.playstation.co.kr>

최신 게임 및 주변기기에 관한 정보 등을 소개합니다.

고객지원

인포메이션 센터

02-6677-7771 또는 080-723-7235 (접수시간9:00~18:00 토·일·공휴일 제외)

<http://www.playstation.co.kr/info/>

홈페이지 <http://www.playstation.co.kr>(온라인으로 회원가입을 하시면 다양한 혜택을 드립니다.)

SONY



COMPUTER
ENTERTAINMENT

© 2010 Sony Computer Entertainment Inc. All rights reserved.



4 - 1 8 4 - 3 8 6 - 9 1

Printed in China